

CỘNG HÒA XÃ HỘI CHỦ NGHĨA VIỆT NAM
Độc lập – Tự do – Hạnh phúc

**BÁO CÁO ĐỀ XUẤT
CẤP GIẤY PHÉP MÔI TRƯỜNG**

CỦA TRANG TRẠI CHĂN NUÔI TỔNG HỢP THẠCH MỸ,
HUYỆN LỘC HÀ, TỈNH HÀ TĨNH

CHỦ CƠ SỞ
HỘ KINH DOANH CÁ THỂ



Lê Thị Hải

CƠ QUAN TƯ VẤN
TRUNG TÂM QUAN TRẮC TN&MT
KT. GIÁM ĐỐC
PHÓ GIÁM ĐỐC



Nguyễn Văn Kiên

HÀ TĨNH, NĂM 2024

MỤC LỤC

MỤC LỤC.....	1
DANH MỤC CÁC TỪ VÀ CÁC KÝ HIỆU VIẾT TẮT.....	3
MỞ ĐẦU.....	4
CHƯƠNG I.....	5
THÔNG TIN CHUNG VỀ CƠ SỞ.....	5
1.1. Tên chủ cơ sở:.....	5
1.2. Tên cơ sở:.....	5
1.3. Công suất, công nghệ, sản phẩm sản xuất của cơ sở:.....	6
1.3.1. Công suất hoạt động của cơ sở:.....	6
1.3.3. Sản phẩm của cơ sở:.....	8
1.4. Nguyên liệu, nhiên liệu, vật liệu, phế liệu (loại phế liệu, mã HS, khối lượng phế liệu dự kiến nhập khẩu), điện năng, hóa chất sử dụng, nguồn cung cấp điện, nước của cơ sở:.....	8
CHƯƠNG II.....	12
SỰ PHÙ HỢP CỦA CƠ SỞ VỚI QUY HOẠCH, KHẢ NĂNG CHỊU TẢI CỦA MÔI TRƯỜNG.....	12
2.1. Sự phù hợp của cơ sở với quy hoạch bảo vệ môi trường quốc gia, quy hoạch tỉnh, phân vùng môi trường (nếu có):.....	12
2.2. Sự phù hợp của cơ sở đối với khả năng chịu tải của môi trường:.....	13
CHƯƠNG III.....	16
KẾT QUẢ HOÀN THÀNH CÁC CÔNG TRÌNH, BIỆN PHÁP BẢO VỆ MÔI TRƯỜNG CỦA CƠ SỞ.....	16
3.1. Công trình, biện pháp thoát nước mưa, thu gom và xử lý nước thải:.....	16
3.1.1. Thu gom, thoát nước mưa:.....	16
3.1.2. THU GOM, THOÁT NƯỚC THẢI:.....	17
3.1.3. Xử lý nước thải:.....	19
3.2. CÔNG TRÌNH, BIỆN PHÁP XỬ LÝ BỤI, KHÍ THẢI:.....	28
3.2.1. Công trình xử lý bụi, khí thải khu vực chuồng nuôi:.....	28
3.2.2 Các biện pháp xử lý bụi, khí thải khác:.....	29
3.3.1. Chất thải rắn sinh hoạt:.....	30
3.3.2. Chất thải chăn nuôi:.....	31
3.3.4. Chất thải rắn khác:.....	33
3.4. Công trình, biện pháp lưu giữ, xử lý chất thải nguy hại:.....	34
3.5. Công trình, biện pháp giảm thiểu tiếng ồn, độ rung.....	35
3.6. Phương án phòng ngừa, ứng phó sự cố môi trường:.....	36
3.6.1. Phòng ngừa, ứng cứu sự cố cháy nổ:.....	36
3.6.2. Phòng ngừa sự cố bão, lũ:.....	37
3.6.3. Phòng ngừa dịch bệnh:.....	38
3.7. Công trình, biện pháp bảo vệ môi trường khác (nếu có):.....	42

3.7.1. Giảm thiểu tác động đến kinh tế - xã hội:.....	42
3.7.2. Biện pháp cải thiện yếu tố vi khí hậu:.....	43
3.7.3 Biện pháp giảm thiểu tác động đến hệ sinh thái:.....	43
3.7.4. Biện pháp giảm thiểu tác động giữa các hoạt động sản xuất trong Trang trại và giữa Trang trại với các Cơ sở sản xuất xung quanh:.....	43
3.8. Các nội dung thay đổi so với quyết định phê duyệt kết quả thẩm định báo cáo đánh giá tác động môi trường (nếu có):.....	44
CHƯƠNG IV.....	50
NỘI DUNG ĐỀ NGHỊ CẤP, CẤP LẠI GIẤY PHÉP MÔI TRƯỜNG.....	50
4.1. Nội dung đề nghị cấp phép đối với nước thải (nếu có):.....	50
4.1.1 Nguồn phát sinh nước thải:.....	50
4.1.2. Lưu lượng xả nước thải tối đa.....	50
4.1.3. Dòng nước thải.....	50
4.1.4. Thông số và giá trị giới hạn các chất ô nhiễm theo dòng nước thải.....	50
4.1.5. Vị trí, phương thức xả nước thải và nguồn tiếp nhận nước thải.....	51
4.2. NỘI DUNG ĐỀ NGHỊ CẤP PHÉP ĐỐI VỚI TIẾNG ÒN.....	51
4.2.1. Nguồn phát sinh.....	51
4.2.2. Vị trí phát sinh.....	52
4.2.3. Giá trị giới hạn.....	52
BẢNG 4.2. THÔNG SỐ VÀ GIÁ TRỊ GIỚI HẠN TIẾNG ÒN.....	52
CHƯƠNG V.....	53
KẾT QUẢ QUAN TRẮC MÔI TRƯỜNG CỦA CƠ SỞ.....	53
5.1. Kết quả quan trắc môi trường định kỳ đối với nước thải.....	53
5.2. Kết quả quan trắc môi trường định kỳ đối với bụi, khí thải.....	53
5.3. Kết quả quan trắc môi trường định kỳ đối với nước mặt.....	54
CHƯƠNG VI.....	55
CHƯƠNG TRÌNH QUAN TRẮC MÔI TRƯỜNG CỦA CƠ SỞ.....	55
6.1. Kế hoạch vận hành thử nghiệm công trình xử lý chất thải:.....	55
6.1.1. Thời gian dự kiến vận hành thử nghiệm:.....	55
6.1.2. Kế hoạch quan trắc chất thải, đánh giá hiệu quả xử lý của các công trình, thiết bị xử lý chất thải:.....	55
6.2. Chương trình quan trắc chất thải (tự động, liên tục và định kỳ) theo quy định của pháp luật.....	57
6.2.1. Chương trình quan trắc môi trường định kỳ.....	57
CHƯƠNG VII.....	58
KẾT QUẢ KIỂM TRA, THANH TRA VỀ BẢO VỆ MÔI TRƯỜNG ĐỐI VỚI CƠ SỞ.....	58
CHƯƠNG VIII.....	58
CAM KẾT CỦA CHỦ CƠ SỞ.....	58
PHỤ LỤC BÁO CÁO.....	60

DANH MỤC CÁC TỪ VÀ CÁC KÝ HIỆU VIẾT TẮT

ATLĐ:	An toàn lao động
BTNMT:	Bộ Tài nguyên và Môi trường
BVMT:	Bảo vệ môi trường
CTNH:	Chất thải nguy hại
CTR:	Chất thải rắn
ĐHQG.TPHCM:	Đại học Quốc gia thành phố Hồ Chí Minh
GPMT:	Giấy phép môi trường
KHKT:	Khoa học kỹ thuật
KK:	Không khí
NXB:	Nhà xuất bản
PCCC:	Phòng cháy chữa cháy
QCVN:	Quy chuẩn Việt Nam
TB:	Trung bình
TCVN:	Tiêu chuẩn Việt Nam
TCXDVN:	Tiêu chuẩn xây dựng Việt Nam
TMDV:	Thương mại dịch vụ
TP:	Thành phố
TXLNT:	Trạm xử lý nước thải
UBND:	Ủy ban nhân dân
VHTN:	Vận hành thử nghiệm
VLXD:	Vật liệu xây dựng
WHO:	Tổ chức Y tế thế giới
XLNT:	Xử lý nước thải

MỞ ĐẦU

Trang trại chăn nuôi tổng hợp Thạch Mỹ, huyện Lộc Hà, tỉnh Hà Tĩnh do hộ cá thể Lê Thị Hải làm Chủ cơ sở đã được UBND huyện Lộc Hà chấp thuận chủ trương đầu tư, giới thiệu địa điểm và cho phép khảo sát địa điểm xây dựng theo quyết định số 2356/QĐ-UBND ngày 28/8/2014; đã được UBND tỉnh phê duyệt Báo cáo ĐTM theo Quyết định số 1288/QĐ-UBND ngày 15/4/2015.

Trang trại được xây dựng trên diện tích 49.198m² (theo hợp đồng thuê đất số 14/2014/HĐTĐ ngày 31/12/2014), quy mô sản xuất theo báo cáo ĐTM được UBND tỉnh phê duyệt bao gồm 2.000 con lợn thương phẩm, 02 ha nuôi cá và trồng cây.

Căn cứ Luật bảo vệ môi trường số 72/2020/QH14 ngày 17/11/2020, Nghị định số 08/2022/NĐ-CP ngày 10/01/2022 của Chính phủ và Thông tư số 02/2022/TT-BTNMT ngày 10/01/2022 của Bộ Tài nguyên và Môi trường thì cơ sở Trang trại chăn nuôi tổng hợp Thạch Mỹ, huyện Lộc Hà, tỉnh Hà Tĩnh thuộc đối tượng lập Báo cáo đề xuất cấp giấy phép môi trường trình Sở Tài nguyên và Môi trường thẩm định, UBND tỉnh Hà Tĩnh phê duyệt. Do vậy, hộ cá thể Lê Thị Hải đã phối hợp với Trung tâm Quan trắc tài nguyên và môi trường lập báo cáo cấp giấy phép môi trường trình UBND tỉnh Hà Tĩnh, Sở TNMT để được cấp Giấy phép môi trường cho Trang trại.

Chương I

THÔNG TIN CHUNG VỀ CƠ SỞ

1.1. Tên chủ cơ sở:

- Bà Lê Thị Hải.
- Địa chỉ: xã Thạch Châu - huyện Lộc Hà - tỉnh Hà Tĩnh.
- Điện thoại: 0919564498.
- Giấy đăng ký kinh doanh số: 28.L.8.000196; Đăng ký lần đầu ngày 09/01/2013, đăng ký thay đổi lần thứ 2 ngày 12 tháng 11 năm 2014.

1.2. Tên cơ sở:

1.2.1. Tên cơ sở

Trang trại chăn nuôi tổng hợp Thạch Mỹ, huyện Lộc Hà, tỉnh Hà Tĩnh.

1.2.2. Địa điểm cơ sở

- Địa điểm cơ sở: thôn Tây Giang, xã Thạch Mỹ, huyện Lộc Hà, tỉnh Hà Tĩnh, có vị trí tiếp giáp như sau:

- Phía Bắc giáp đất ruộng lúa;
 - Phía Nam giáp hành lang đô thị Nghèn;
 - Phía Đông hồ nuôi trồng thủy sản;
 - Phía Tây giáp đường ranh giới hành chính xã Phù Lưu (đất hoang hóa và đất nông nghiệp).
- Vị trí Cơ sở được cụ thể trong hình dưới đây:



Hình 1.1: Vị trí Cơ sở

1.2.3. Văn bản thẩm định thiết kế xây dựng, các loại giấy phép có liên quan đến môi trường, phê duyệt dự án

+ Quyết định số 2356/QĐ-UBND ngày 28/8/2014 của UBND huyện Lộc Hà về việc chấp thuận chủ trương đầu tư, giới thiệu địa điểm và cho phép khảo sát địa điểm xây dựng Trang trại chăn nuôi tổng hợp tại xã Thạch Mỹ, huyện Lộc Hà.

1.2.4. Quyết định phê duyệt kết quả thẩm định báo cáo đánh giá tác động môi trường

+ Quyết định số 1288/QĐ-UBND ngày 15/4/2015 của UBND tỉnh Hà Tĩnh về việc phê duyệt báo cáo đánh giá tác động môi trường dự án “Đầu tư Trang trại chăn nuôi tổng hợp Thạch Mỹ, huyện Lộc Hà, tỉnh Hà Tĩnh”.

+ Văn bản số 2219/UBND-NL₂ ngày 14/4/2017 của UBND tỉnh Hà Tĩnh về việc thay đổi một số nội dung trong Báo cáo đánh giá tác động môi trường của Dự án “Trang trại chăn nuôi tổng hợp tại xã Thạch Mỹ, huyện Lộc Hà”.

1.2.5. Quy mô của cơ sở (phân loại theo tiêu chí quy định của pháp luật về đầu tư công):

+ Tổng mức đầu tư của dự án: 5.059.000.000 VNĐ (năm tỷ không trăm năm mươi chín triệu đồng).

+ Cơ sở thuộc nhóm C theo tiêu chí quy định tại Điểm a Khoản 4 Điều 8 về đầu tư công (được quy định theo Phụ lục I Nghị định 40/2020/NĐ-CP ngày 06/4/2020 của Chính phủ).

1.3. Công suất, công nghệ, sản phẩm sản xuất của cơ sở:

1.3.1. Công suất hoạt động của cơ sở:

- Hoạt động chăn nuôi: Công suất chăn nuôi của cơ sở là 2.000 con lợn thương phẩm và 02 ha nuôi cá.

+ Theo Nghị định số 46/2022/NĐ-CP ngày 13/07/2022 của Chính phủ hướng dẫn chi tiết về Luật chăn nuôi ta có đơn vị nuôi của Trang trại là:

$$\text{ĐVN} = \text{HSVN} \times \text{số con} = 0,2 \times 2000 = 400 \text{ ĐVN.}$$

Trong đó: HSVN của lợn thương phẩm là 0,2.

=> Như vậy, với công suất 400 ĐVN của trang trại, chiếu theo quy định tại Nghị định số 13/2020/NĐ-CP ngày 21/01/2020 thì trang trại có công suất chăn nuôi quy mô lớn. Đối chiếu Phụ lục II Nghị định 08/2022/NĐ-CP ngày 10/01/2022 của Chính phủ xác định trang trại có công suất chăn nuôi trung bình.

1.3.2. Công nghệ sản xuất của cơ sở:

a./ Quy trình chăn nuôi lợn thịt

- Hình thức chăn nuôi: Nuôi gia công cho Công ty TNHH thức ăn chăn nuôi Golden Star;

- Quy mô trang trại: 2.880 m² được quy hoạch cho 4 chuồng, mỗi chuồng 720m².

- Về con giống: Công ty TNHH thức ăn chăn nuôi Golden Star cấp 100%;

- Thức ăn: Công ty TNHH thức ăn chăn nuôi Golden Star cấp 100%;

- Về kỹ thuật:

+ Chuồng trại: Áp dụng kiểu chuồng tiên tiến, hiện đại;

+ Kỹ thuật nuôi dưỡng và phòng trừ dịch bệnh: Áp dụng quy trình chăn nuôi tiên tiến, do kỹ sư chăn nuôi thú y của Công ty TNHH thức ăn chăn nuôi Golden Star được bố trí ăn ở tại Trang trại để trực tiếp hướng dẫn, chỉ đạo.

+ Đào tạo nguồn nhân lực: Lao động làm việc tại trại được tập huấn kiến thức chăn nuôi, thú y để nâng cao trình độ chuyên môn.

- Về thị trường tiêu thụ sản phẩm: Do Công ty TNHH thức ăn chăn nuôi Golden Star bao tiêu 100% sản phẩm.

- Quy trình chăn nuôi lợn thịt:

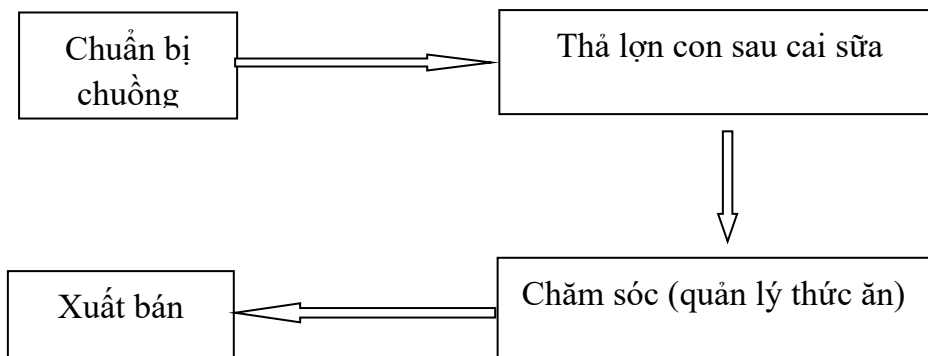

Hình 1.2. Quy trình chăn nuôi lợn thịt

Thời gian chăm sóc lợn được chia làm các giai đoạn như sau: Lợn con sau cai sữa được nhập từ Công ty TNHH thức ăn chăn nuôi Golden Star về nuôi tại Trang trại theo quy trình sau: Lợn sau cai sữa (khoảng 7-8kg) nuôi đến 15 kg trong vòng 1 tháng; Lợn từ 15kg đến 30 kg nuôi trong vòng 1,5 tháng; Lợn từ 30 kg đến 60 kg nuôi trong vòng 1 tháng; Lợn từ 60 kg đến xuất chuồng nuôi trong vòng 1 tháng. Lợn sau khi nuôi được 4,5 tháng đạt được trọng lượng từ 90 - 100 kg sẽ được xuất bán cho Công ty TNHH thức ăn chăn nuôi Golden Star.

- **Chế độ cho ăn:**

+ Dùng thức ăn đậm đặc, hỗn hợp của Công ty TNHH thức ăn chăn nuôi Golden Star.

+ Phương thức cho ăn định lượng:

* Lợn dưới 60 kg: Ở giai đoạn này cho ăn tự do theo nhu cầu phát triển của lợn (ở giai đoạn dưới 30 kg cho lợn ăn thành nhiều bữa trong ngày).

* Từ 61 kg đến lúc giết thịt: Ở giai đoạn này nếu cho ăn nhiều lợn sẽ mập do tích lũy mỡ, nên sẽ cho ăn 3 bữa/ngày.

b./. Quy trình nuôi cá:

- Quy trình nuôi cá:

Quy trình nuôi cá được thể hiện chi tiết ở hình sau:

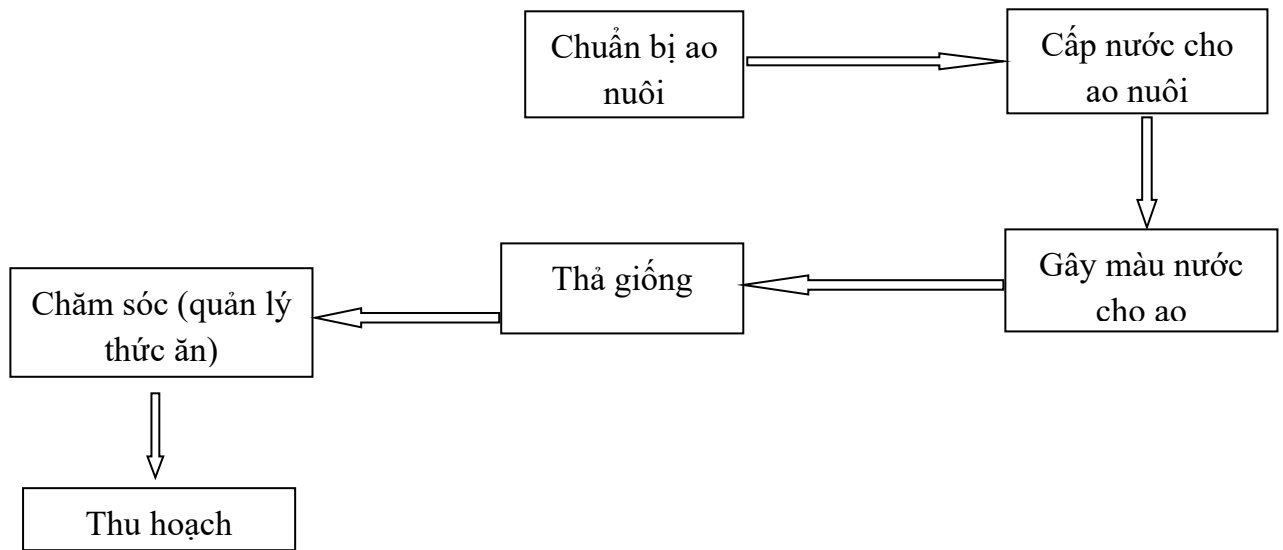

Hình 1.3. Quy trình chăn nuôi cá

Bảng 1.1. Nhu cầu sử dụng nước thực tế tại Trang trại

STT	Đối tượng	Số lượng	Định mức tính (l/ngày) *	Khối lượng (m ³ /ngày)
1	Lợn thịt	2.000	20,6	41,2
2	Công nhân	9	100	0,9
Tổng				42,1

(nguồn: chủ cơ sở)

Ghi chú: () định mức sử dụng nước theo báo cáo ĐTM được phê duyệt.*

Ngoài ra, Cơ sở còn sử dụng nước phục vụ cho nuôi cá, nhưng không thường xuyên. Tần suất lấy nước là 01 lần/năm; nhu cầu sử dụng nước cho nuôi cá là 34.681,5m³ cho một lần lấy nước vào ao.

1.4.3. Các loại hoá chất, chế phẩm sinh học sử dụng:

Bảng 1.2. Nhu cầu sử dụng hoá chất, chế phẩm sinh học tại Cơ sở

STT	Hoá chất	Định mức hoá chất	Ghi chú
1	NaOH 2-3%, formol 2-3%	0,5-1 lít/m ²	Khử trùng xung quanh chuồng nuôi
2	Vôi bột	10-15 kg/1000m ²	Khử trùng quanh bờ hồ sinh học, trước cổng vào
3	Chlorine	20 mg/1 lít nước thải	Khử trùng nước thải
4	Lodine, Chloramin, Biocid	Phun: 1kg/20-50 lít nước	Khử trùng tiêu độc bên trong chuồng nuôi
5	Nước Clo	2g/m ³ nước thải	Châm tại hố khử trùng

1.4.4. Thức ăn:

- Nhu cầu sử dụng thức ăn chăn nuôi lợn:
- + Nguồn cung cấp: Sử dụng cám của Công ty TNHH thức ăn chăn nuôi Golden Star.
- + Nhu cầu sử dụng thức ăn cho đàn lợn:

Bảng 1.3. Nhu cầu sử dụng thức ăn cho lợn tại Cơ sở

TT	Trọng lượng	Nhu cầu sử dụng thức ăn (kg/con/ngày)
1	Sau cai sữa đến 15kg	0,42
2	15 - 30kg	0,76
3	30 - 60 kg	1,64
4	60 kg đến xuất chuồng	2,3

(Nguồn: Chủ cơ sở)

Như vậy trung bình một con lợn mỗi ngày cần lượng thức ăn là: 1,28 kg/con/ngày. Với 2.000 con lợn thịt thì cần lượng thức ăn là:

$$1,28 \times 2.000 = 2.560 \text{ kg/ngày} = 2,56 \text{ tấn/ngày.}$$

Mỗi lứa lợn thịt nuôi trong vòng 4,5 tháng, như vậy 1 lứa Trang trại cần số thức ăn cho lợn là: $2,56 \times 4,5 \times 30 = 345,6$ tấn/lứa.

1.4.5. Thuốc thú y:

Các loại thuốc sử dụng trong chăn nuôi của Trang trại chủ yếu là các loại thuốc kháng sinh tiêm, thuốc trị ký sinh trùng, thuốc bổ trợ. Quá trình sử dụng thuốc tại Trang trại tùy theo mùa dịch, theo định kỳ phòng chống dịch bệnh và phát triển chăn nuôi. Thuốc thú y sẽ được công ty TNHH thức ăn chăn nuôi Golden Star cung cấp và bố trí cán bộ kỹ thuật hướng dẫn sử dụng.

- Thuốc thú y dùng cho chăn nuôi lợn thịt gồm có một số loại như sau:

+ Thuốc đặc trị ỉa chảy: Enrofloxacin; Norfoxacin, Streptomycine, Sunfaguanidine, Fuo-xit; T.T.S); Carbotamine 5.000 mg/lần, ngày 3 lần; Chlorocide, garnidane 50 mg/kg thể trọng/ngày, trong 3-5 ngày; Streptomycine 25 mg/kg thể trọng, ngày uống 2 lần, trong 2 -3 ngày.

+ Thuốc điều trị bệnh tụ huyết trùng: Bằng Steptomycine Sulphate, Gentamycine hay Kanamycine, Chlortetradexol, Pneumotic, Tetracyclin kết hợp với thuốc trợ tim, vitamin B1 sau khi có hướng dẫn của bác sĩ thú y.

+ Thuốc điều trị bệnh xoắn khuẩn (bệnh lợn ghê) gồm có: Chlotetradexol: 1 ml/10-15 kg thể trọng/ngày, ngày 2-3 lần; Oxytetracycline: 250-500 mg/15-30 kg thể trọng /ngày; Tetracycline: 1 ml/5kg thể trọng /ngày, ngày 2 lần; Streptomycine kết hợp với Penicillin ngày tiêm 2 lần; Leptoxine; Kết hợp với thuốc trợ tim, vitamin B1, Urotropin 20% tiêm bắp.

+ Thuốc điều trị bệnh hen suyễn ở lợn: Tetramuline: 1 ml/10 kg thể trọng/ngày; Tylosine: 3 ml/10-15 kg thể trọng, ngày 2-3 lần; Tylan: 10 ml/20-30 kg thể trọng/ngày.

- Thuốc thú y sẽ được chủ trang trại đặt trong kho thức ăn, có tủ đựng và chìa khóa cẩn thận.

- Quy trình tiêm vắc xin cho lợn như sau:

+ Tiêm sắt: 03 ngày tuổi tiêm 1 lần, 7 ngày tuổi tiêm lặp lại. Liều tiêm: 2ml/con.

+ Phòng dịch tả: 20 ngày tuổi.

+ Phòng phó thương hàn: 28 ngày tuổi.

+ Phòng tụ huyết trùng: 35 ngày tuổi.

+ Phòng lở mồm long móng: Khoảng 30 - 40kg.

1.5. Các thông tin khác

1.5.1. Hiện trạng sử dụng đất:

Cơ sở đã có hợp đồng thuê đất với Sở TNMT theo hợp đồng số 14/2014/HĐTD ngày 31/12/2014. Nhu cầu sử dụng đất bao gồm: đất nông nghiệp khác là 29.834m² và đất nuôi trồng thủy sản nước ngọt là 19.364m².

1.5.2. Tình hình tuân thủ pháp luật về môi trường từ trước đến nay

Cơ sở đã được UBND tỉnh Hà Tĩnh phê duyệt Báo cáo đánh giá tác động môi trường (ĐTM) tại Quyết định số 1288/QĐ-UBND ngày 15/4/2015. Trong quá trình hoạt động đến nay cơ sở đã thực hiện một số nội dung sau:

Chủ cơ sở đã xây dựng hệ thống công trình bảo vệ môi trường cùng với hệ thống chuồng trại năm 2015. Hợp đồng với đơn vị có chức năng quan trắc định kỳ nước thải, không khí, nước mặt theo chương trình quan trắc trong báo cáo ĐTM được phê duyệt. Chủ cơ sở đã lập báo cáo công tác bảo vệ môi trường

Báo cáo đề xuất cấp GPMT Trang trại chăn nuôi tổng hợp Thạch Mỹ, huyện Lộc Hà,
tỉnh Hà Tĩnh

các năm 2022, năm 2023 lưu tại Cơ sở và gửi UBND huyện Lộc Hà, nhưng chưa gửi về sở TNMT.

Năm 2017, tách 03 hồ sinh học thành 04 hồ theo hướng dẫn của Đoàn kiểm tra. Tức là bổ sung thêm 01 hồ lắng trước khi thải ra môi trường.

Chủ cơ sở còn bổ sung sử dụng hành lang bảo vệ đê điều để làm hồ thực vật bổ sung vào công trình xử lý nước thải của trang trại (thả bèo tây cải tạo môi trường) được UBND chấp thuận theo văn bản số 2219/UBND-NL₂ ngày 14/4/2017 về việc thay đổi một số nội dung trong Báo cáo đánh giá tác động môi trường của Dự án “Trang trại chăn nuôi tổng hợp tại xã Thạch Mỹ, huyện Lộc Hà”.

Năm 2023, đầu tư xây dựng hệ thống bể lắng, lọc, và bể khử trùng để châm hóa chất Clo.

Định kỳ cải tạo một số hạng mục công trình bảo vệ môi trường như sửa lại bờ hồ, vá bạt HPDE những vị trí bị thủng ở bể Biogas, hồ sinh học.

Đối với việc quản lý chất thải rắn: Chủ cơ sở đã ký hợp đồng với HTX môi trường Thạch Mỹ để thu gom, xử lý rác thải sinh hoạt. Hợp đồng với Công ty cổ phần xử lý môi trường Nghệ An để thu gom, xử lý chất thải nguy hại.

Ngoài ra, trong quá trình đi vào hoạt động đến nay, không có ý kiến phản ánh của người dân xung quanh về việc ô nhiễm môi trường của trang trại gây ra.

Chương II

SỰ PHÙ HỢP CỦA CƠ SỞ VỚI QUY HOẠCH, KHẢ NĂNG CHỊU TẢI CỦA MÔI TRƯỜNG

2.1. Sự phù hợp của cơ sở với quy hoạch bảo vệ môi trường quốc gia, quy hoạch tỉnh, phân vùng môi trường (nếu có):

Đối với sự phù hợp của cơ sở với quy hoạch bảo vệ môi trường, quy hoạch tỉnh, phân vùng môi trường về cơ bản theo báo cáo ĐTM đã được UBND tỉnh phê duyệt. Tuy nhiên, trong giai đoạn lập báo cáo đề xuất cấp GPMT có một số nội dung điều chỉnh, bổ sung về quy hoạch nhằm làm rõ sự phù hợp của cơ sở với các quy hoạch, kế hoạch quốc gia và địa phương hiện hành. Cụ thể như sau:

- Về quy hoạch bảo vệ môi trường Quốc gia: phù hợp với Quyết định số 611/QĐ-TTg ngày 08/7/2024 của Thủ tướng Chính phủ phê duyệt Quy hoạch bảo vệ môi trường quốc gia thời kỳ 2021-2023, tầm nhìn đến năm 2050.

- Về quy hoạch tỉnh Hà Tĩnh: Cơ sở phù hợp quy định tại điểm c khoản 1 Mục III Điều 1 nêu rõ “Chăn nuôi: Phát triển ngành chăn nuôi theo hướng công nghiệp hóa, hiện đại hóa, đồng thời đẩy mạnh chăn nuôi hữu cơ, chăn nuôi truyền thống theo hướng sản xuất hàng hóa chất lượng cao, an toàn vệ sinh thực phẩm và phòng chống dịch bệnh. Khuyến khích áp dụng công nghệ cao, tổ chức sản xuất khép kín hoặc liên kết giữa các khâu trong chuỗi giá trị từ sản xuất giống, thức ăn và chế biến” theo Quyết định số 1363/QĐ-UBND ngày 08/11/2022 của Thủ tướng Chính phủ về việc phê duyệt Quy hoạch tỉnh Hà Tĩnh thời kỳ 2021-2030, tầm nhìn đến năm 2050.

- Về quy hoạch xây dựng, quy hoạch vùng: Cơ sở đã được Ủy ban nhân dân huyện Lộc Hà phê duyệt quy hoạch tổng mặt bằng sử dụng đất với diện tích thực hiện dự án là 49.198m². Phù hợp theo Quy hoạch xây dựng vùng huyện Lộc Hà đến năm 2035, tầm nhìn đến năm 2050 đã được UBND tỉnh Hà Tĩnh phê duyệt tại Quyết định số 978/QĐ-UBND ngày 25/3/2020.

- Về quy hoạch sử dụng đất: Cơ sở nằm trong quy hoạch sử dụng đất của huyện Lộc Hà theo Quyết định số 987/QĐ-UBND ngày 28/04/2023 của UBND tỉnh về việc phê duyệt Quy hoạch sử dụng đất thời kỳ 2021-2030 của huyện Lộc Hà.

- Về quy hoạch chăn nuôi: Cơ sở phù hợp với Kế hoạch thực hiện chiến lược phát triển chăn nuôi giai đoạn 2022-2030, tầm nhìn 2045 trên địa bàn tỉnh Hà Tĩnh. Trong đó, nêu rõ: *Đến năm 2025 tổng đàn lợn có mặt thường xuyên đạt 430.000 con, trong đó quy mô trang trại chiếm trên 60%; đến năm 2030 tổng đàn lợn có mặt thường xuyên đạt trên 460.000 con, trong đó quy mô chăn nuôi trang*

trại chiếm 60%. Phát triển sản xuất chăn nuôi trang trại, công nghiệp, liên kết sản xuất đảm bảo truy xuất nguồn gốc. Sử dụng các giống vật nuôi cao sản có năng suất, chất lượng cao, đáp ứng nhu cầu thị trường.

2.2. Sự phù hợp của cơ sở đối với khả năng chịu tải của môi trường:

Cơ sở đã được UBND tỉnh Hà Tĩnh phê duyệt báo cáo đánh giá tác động môi trường theo Quyết định số 1288/QĐ-UBND ngày 15/4/2015. Theo báo cáo ĐTM, môi trường nền khu vực dự án hoàn toàn đáp ứng khả năng chịu tải các loại chất thải của cơ sở (sau khi đã được xử lý đạt quy chuẩn kỹ thuật quốc gia về môi trường). Nguồn tiếp nhận nước thải của cơ sở là kênh 27/7. Kênh 27/7 có chức năng tiêu thoát nước trên khu vực.

* Tại vị trí công trình xả thải vào nguồn nước của Trang trại không có các trạm đo các yếu tố thủy văn, nên việc quan trắc mực nước và lưu lượng nước không được thực hiện. Tuy nhiên, để có các thông số về chế độ thủy văn, nhất là lưu lượng thoát nước khu vực vào mùa kiệt, chúng tôi đã dùng các phương pháp đo đạc bằng cách thả phao để tính toán lưu lượng nước trên kênh 27/7.

Quá trình đo đạc, quan sát tính toán dựa theo phương pháp được hướng dẫn trong Giáo trình "Đo đạc và chỉnh lý số liệu thủy văn" của Nguyễn Thanh Sơn - Đặng Quý Phương NXB Đại học Quốc gia Hà Nội, 2003. Kết quả đo đạc được thực hiện 2 lần và lấy kết quả trung bình.

- *Kết quả tính toán trung bình cho hai lần đo:*

+ Chiều dài đoạn kênh sử dụng tính toán (L): 20m

+ Thời gian phao trôi (T): 360s

+ Lưu tốc dòng chảy trên khe: $V = L/T = 20/360 = 0,056 \text{ m/s}$

+ Chiều rộng mặt nước kênh (R1) là: 2m

+ Chiều sâu của kênh (H) là: 1,0m

+ Chiều rộng của đáy (R2) là: 2m

+ Diện tích mặt cắt của kênh: $S = ((2+2)/2) \times H = (2+2)/2 \times 1,0\text{m} = 2,0\text{m}^2$

Từ các thông số đo đạc ta tính được lưu lượng kênh 27/7 $Q = V \times S = 0,056 \times 2 = 0,11 \text{ m}^3/\text{s}$, đây chính là cơ sở để đánh giá khả năng tiếp nhận nguồn nước thải của Trang trại.

Lưu lượng dòng chảy lớn nhất của kênh 27/7 là $0,11 \text{ m}^3/\text{s}$.

Lưu lượng dòng chảy nhỏ nhất của kênh 27/7 là $0,056 \text{ m}^3/\text{s}$.

* Nguồn tiếp nhận nước thải và chức năng cấp nước của kênh 27/7.

Trong giai đoạn lập báo cáo ĐTM đến nay, hệ thống thủy văn khu vực không có gì thay đổi; chức năng cấp nước của nguồn tiếp nhận không thay đổi. Nguồn tiếp nhận nước thải của cơ sở vẫn không có gì thay đổi so với như giai đoạn lập báo cáo ĐTM. Do vậy, nguồn tiếp nhận nước thải của trang trại là kênh 27/7.

Để tính toán tải lượng ô nhiễm tối đa của dòng sông, căn cứ phương pháp đánh giá trực tiếp tại khoản 1, điều 8, Thông tư 76/2017/TT-BTNMT, áp dụng công thức sau:

$$L_{td} = C_{qc} \times Q_s \times 86,4, \text{ trong đó:}$$

- L_{td} (kg/ngày) là tải lượng tối đa của thông số chất lượng nước mặt đối với đoạn sông và được xác định.

- 86,4 là hệ số chuyển đổi đơn vị thứ nguyên từ $(m^3/s) \times (mg/l)$ sang (kg/ngày);

- C_{qc} (mg/l) là giá trị giới hạn của thông số chất lượng nước mặt theo quy chuẩn kỹ thuật về chất lượng nước mặt ứng với mục đích sử dụng nước của đoạn sông, đơn vị tính là mg/l. Giá trị giới hạn của các chất ô nhiễm trong nước thải chăn nuôi;

- Q_s (m^3/s) là lưu lượng dòng chảy tức thời nhỏ nhất tại nguồn tiếp nhận cần đánh giá trước khi tiếp nhận nước thải. Lưu lượng dòng chảy trung bình vào mùa kiệt của kênh 27/7 là $0,056 m^3/s$.

Như vậy, tải lượng ô nhiễm tối đa (L_{td}) nguồn nước có thể tiếp nhận đối với các thông số ô nhiễm lần lượt như sau:

Bảng 2.1. Tải lượng ô nhiễm tối đa nguồn nước sông có thể tiếp nhận đối với các thông số ô nhiễm

Thông số	BOD ₅	COD	TSS	Tổng nito	Coliform
C_{qc} (mg/l)	70,5	120	64	130	2.100
Q_s	0,056	0,056	0,056	0,056	0,056
L_{td} (kg/ngày)	3,95	6,72	3,58	7,28	117,60

Tính toán tải lượng các thông số chất lượng nước hiện có trong nguồn nước:

Để tính toán tải lượng các thông số ô nhiễm có sẵn trong nguồn nước kênh 27/7, ta áp dụng công thức sau:

$$L_{mn} = C_{mn} \times Q_s \times 86,4$$

Trong đó :

- L_{mn} (kg/ngày) là tải lượng của thông số ô nhiễm có trong nguồn nước của kênh 27/7.

- Q_s (m^3/s) là lưu lượng dòng chảy tức thời nhỏ nhất của kênh 27/7.

- C_{mn} (mg/l) là kết quả phân tích thông số chất lượng nước mặt (mẫu nước mặt MM₁₉₅).

86,4 là hệ số chuyển đổi đơn vị thứ nguyên từ $(m^3/s) \times (mg/l)$ sang (kg/ngày)

Vậy, tải lượng các thông số ô nhiễm có sẵn của nguồn nước kênh 27/7 (L_n) được thể hiện qua bảng sau:

Bảng 2.2. Tải lượng các thông số ô nhiễm có sẵn trong nguồn nước

Báo cáo đề xuất cấp GPMT Trang trại chăn nuôi tổng hợp Thạch Mỹ, huyện Lộc Hà, tỉnh Hà Tĩnh

Thông số	BOD ₅	COD	TSS	Tổng nitơ	Coliform
C _{mn} (mg/l)	5,8	14	12	0,55	1.000
Q _s (m ³ /s)	0,056	0,056	0,056	0,056	0,056
L _{mn} (kg/ngày)	0,32	0,78	0,67	0,03	56,00

Khả năng tiếp nhận tải lượng ô nhiễm của kênh 27/7:

Để tính toán khả năng tiếp nhận tải lượng ô nhiễm của nguồn nước tiếp nhận đối với một số thông số ô nhiễm, ta áp dụng công thức sau:

$$L_{tn} = (L_{td} - L_{mn}) \times F_s$$

Trong đó: L_{tn} (kg/ngày) là tải lượng chất ô nhiễm mà nguồn tiếp nhận có thể tiếp nhận thêm được;

F_s là hệ số an toàn, trong trường hợp này F_s = 0,5.

Ta có, khả năng tiếp nhận tải lượng ô nhiễm của nguồn nước kênh 27/7 sau khi đã tiếp nhận thêm nước thải của Trang trại đối với một số thông số ô nhiễm được thể hiện qua bảng sau:

Bảng 2.3. Khả năng tiếp nhận thêm tải lượng ô nhiễm của nguồn nước

Thông số	BOD ₅	COD	TSS	Tổng nitơ	Coliform
L _{td} (kg/ngày)	3,95	6,72	3,58	7,28	117,60
L _{mn} (kg/ngày)	0,32	0,78	0,67	0,03	56,00
L _{tn} (kg/ngày)	1,81	2,97	1,46	3,62	30,80

Như vậy, nguồn nước mặt của kênh 27/7 sau khi đã tiếp nhận lượng nước thải của Trang trại vẫn còn khả năng tiếp nhận thêm tải lượng các chất ô nhiễm đối với các thông số: BOD₅, COD, TSS, tổng nitơ, Coliform (do L_{tn} > 0).

Chương III

KẾT QUẢ HOÀN THÀNH CÁC CÔNG TRÌNH, BIỆN PHÁP BẢO VỆ MÔI TRƯỜNG CỦA CƠ SỞ

3.1. Công trình, biện pháp thoát nước mưa, thu gom và xử lý nước thải:

3.1.1. Thu gom, thoát nước mưa:

- Nước mưa chảy tràn trên khu vực trang trại được thu gom vào hệ thống mương thoát nước mưa hai bên lề đường nội bộ, giữa các công trình và xung quanh khuôn viên trang trại, dọc mương thoát có bố trí các hố ga để xử lý nước mưa bằng phương pháp lắng cơ học rồi mới cho chảy ra mương thoát nước cuối cùng đổ vào môi trường tiếp nhận (vào mương thoát nước nội đồng ra kênh 27/7).

- Hệ thống thoát nước mưa gồm các mương thoát nước bằng đất và bằng bê tông gạch vữa (dọc đường nội bộ) bố trí các hố ga lắng cặn trong quá trình dẫn dòng chảy, hướng dòng chảy theo hướng địa hình san nền từ Bắc xuống Nam.

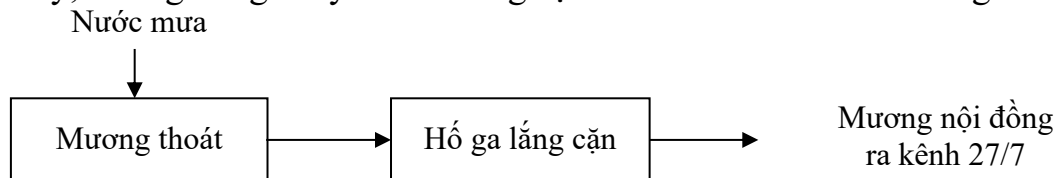

Hình 3.1. Sơ đồ thu gom nước mưa chảy tràn.

➤ Mạng lưới thoát nước mưa bao gồm:

- Mương thoát nước dọc đường nội bộ được xây dựng bằng gạch không nung B500 dài 250m, có kết cấu thành mương xây gạch đặc mác 100, vữa xi măng mác 75, dày 12cm, trát trong thành mương vữa xi măng mác 75, đáy mương dày 15cm bằng bê tông đá 2x4 mác 150. Hố ga có kích thước BxLxH=0,6x0,6x0,8m có kết cấu tương tự mương thoát nước.

Tổng hợp hệ thống thu gom nước mưa được thể hiện qua bảng sau:

Bảng 3.1. Quy mô, khối lượng hạng mục thoát nước mưa:

STT	Hạng mục	Đơn vị	Khối lượng
1	Mương thoát nước mưa	m	250
2	Hố ga	cái	03
3	Cửa xả	cái	02

- Nước mưa được chảy vào môi trường thông qua 02 cửa xả, cụ thể như sau:
 - + 01 cửa xả gần công ra vào trang trại;
 - + 01 cửa xả về phía Nam trang trại, chảy vào hồ nuôi cá.

Toàn bộ nước mưa chảy tràn ra mương thoát nước dọc theo đường đất hiện trạng, sau đó chảy vào mương thoát nước nội đồng.

3.1.2. Thu gom, thoát nước thải:

- Nước thải sinh hoạt:

+ Nước thải phát sinh từ hoạt động tắm, giặt, rửa tay chân,... được dẫn qua song chắn rác, sau đó nước thải dẫn vào bể lắng bằng hệ thống đường ống nhựa PVC (dài 18m, đường kính $D = 75\text{mm}$) rồi chảy trực tiếp vào hồ nuôi cá.

+ Nước thải phát sinh từ quá trình đào thải của con người (phân, nước tiểu) được thu gom về 01 bể tự hoại cải tiến đặt ngầm dưới công trình. Sau đó dẫn vào hồ nước cá bằng ống nhựa PVC dài 20m, đường kính 75mm.

Bảng 3.2. Khối lượng hạng mục thu gom nước thải sinh hoạt:

Hạng mục	Đơn vị	Khối lượng
Ống PVC D75	m	38

- Nước thải chăn nuôi:

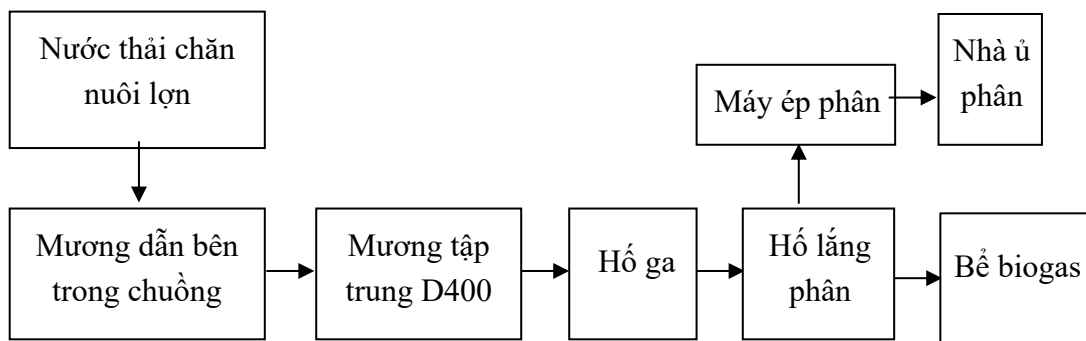

Hình 3.2: Sơ đồ hệ thống thu gom nước thải chăn nuôi lợn.

+ Đã xây dựng hệ thống thu gom nước thải gồm: 80m mương xây kích thước $R \times H = 30 \times 50\text{cm}$, độ dốc thiết kế $i = 0,01, 02$ hố ga thu nước thải tại chuồng (kích thước $R \times D \times H = 60 \times 80 \times 100\text{cm}$). Nước thải từ bể biogas qua hố lắng sau biogas (có kích thước $B \times L \times H = 100 \times 150 \times 100\text{cm}$; kết cấu thành xây gạch mác 100, vữa xi măng mác 75, trát mạch dày 30mm), từ hố lắng vào hồ kỵ khí thông qua đường ống PVC D110 dài 5m, việc dẫn nước thải qua các công trình xử lý được nêu cụ thể trong bảng dưới đây:

Bảng 3.3. Khối lượng hạng mục thu gom nước thải chăn nuôi lợn :

STT	Hạng mục	Đơn vị	Khối lượng
1	Mương thoát nước thải D600 (xây dựng thu gom nước thải từ chuồng nuôi lợn)	m	80

Báo cáo đề xuất cấp GPMT Trang trại chăn nuôi tổng hợp Thạch Mỹ, huyện Lộc Hà, tỉnh Hà Tĩnh

STT	Hạng mục	Đơn vị	Khối lượng
2	Hố ga (xây dựng tập trung nước thải vào cống thoát nước thải từ chuồng nuôi)	cái	04
3	Hố lắng trước bể biogas	Hố	01
4	Ống PVC D140 từ hố lắng sau biogas vào hồ kỵ khí	m	5
5	Ống PVC D140 từ hồ kỵ khí vào hồ tùy nghi	m	5
6	Ống PVC D140 từ hồ tùy nghi vào hồ hiếu khí	m	3
7	Ống PVC D140 từ hồ hiếu khí vào hồ lắng	m	3
8	Ống PVC D140 từ hồ lắng vào hố khử trùng	m	3

- Hướng thoát nước thải: Toàn bộ nước tiểu, nước vệ sinh chuồng trại lẫn phân và nước tắm cho gia súc sẽ được dẫn đến hố lắng tách phân, qua bể Biogas nước thải tiếp tục được dẫn qua 04 hồ sinh học, 01 hố khử trùng.

- Công trình thoát nước thải của Trang trại gồm có: Đường ống dẫn nước thải PVC D140, chiều dài 5m được bố trí sau bể khử trùng ra mương thoát nước nội đồng rồi chảy ra môi trường.

➤ Điểm xả nước thải sau xử lý:

Vị trí xả nước thải thuộc thôn Tây Giang, xã Thạch Mỹ, huyện Lộc Hà. Tọa độ vị trí xả nước thải theo hệ tọa độ VN2000, KKT 105⁰30', múi chiếu 3⁰ như sau: X=2038042; Y=0538052.

- Sơ đồ minh họa tổng thể mạng lưới thu gom, thoát nước thải nêu trên như sau:

Báo cáo đề xuất cấp GPMT Trang trại chăn nuôi tổng hợp Thạch Mỹ, huyện Lộc Hà, tỉnh Hà Tĩnh

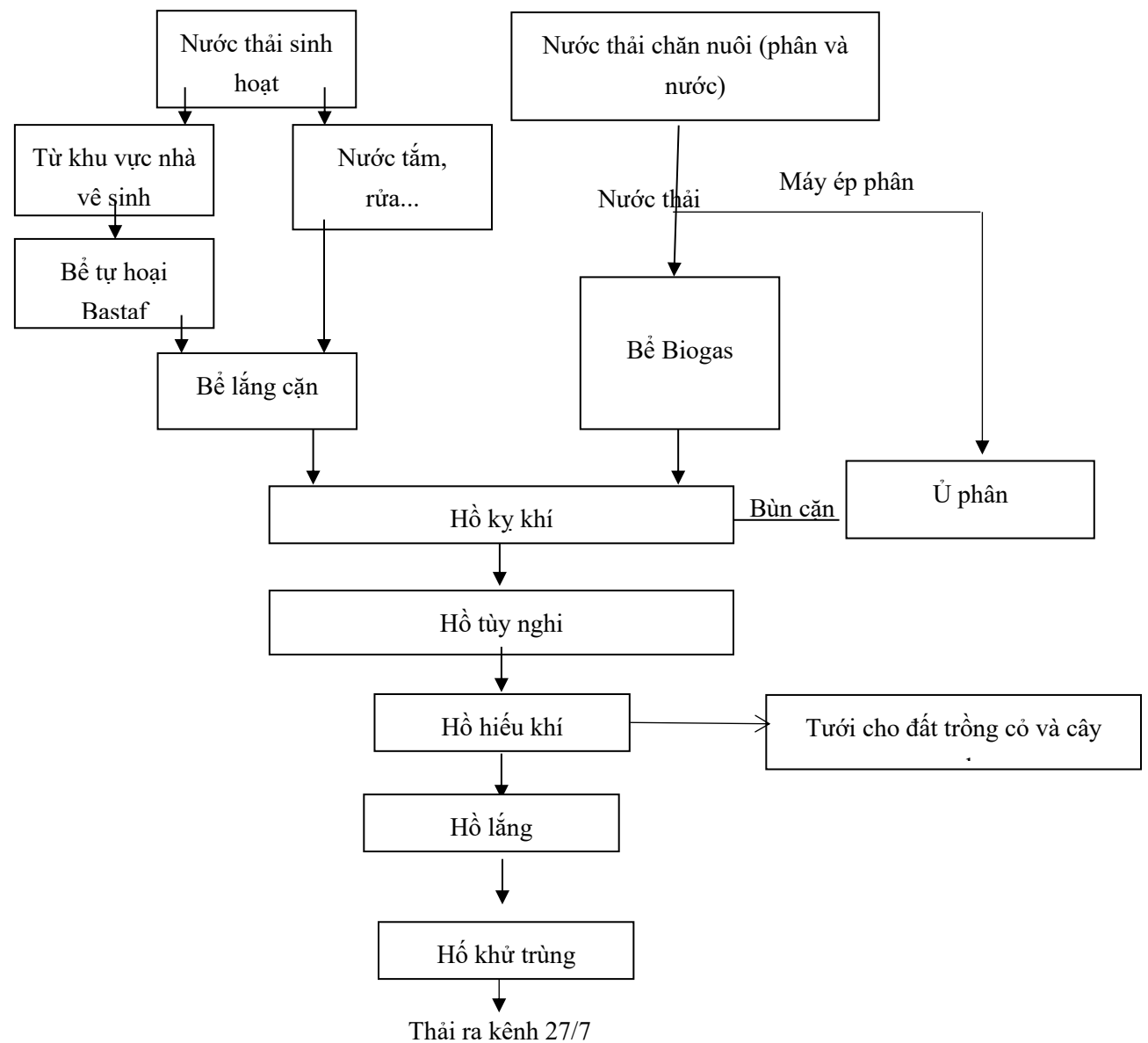

Hình 3.3: Sơ đồ tổng quát hệ thống xử lý nước tại Trang trại.

3.1.3. Xử lý nước thải:

Nhu cầu xả nước thải của Cơ sở theo tính toán như sau:

TT	Trọng lượng vật nuôi	Định mức thải ^(*) (lít/con/ngày)	Số lượng (con)	Lưu lượng thải (m ³ /ngày)
1	Sau cai sữa đến 15kg	10	2.000	20
2	15 - 30kg	12	2.000	24
3	30 - 60 kg	14	2.000	28
4	60 kg đến xuất chuồng	16	2.000	32

(Nguồn: Chủ cơ sở)

*: Định mức được xác định theo ĐTM được phê duyệt.

Như vậy, lượng nước thải phát sinh trong quá trình chăn nuôi lợn của Trang trại dao động trong khoảng từ 20 m³/ngày đêm - 32 m³/ngày đêm. Tổng lượng nước thải cần xử lý thời điểm lớn nhất của Cơ sở là 32 m³/ngày đêm, có thành phần chứa nhiều chất rắn ở dạng lơ lửng, các hợp chất dinh dưỡng chứa nitơ và photpho, các vi sinh vật, ký sinh trùng, nấm...

** Nước thải sinh hoạt được phân thành 2 dòng để xử lý:*

- Dòng thứ nhất là nước thải từ quá trình đào thải của con người (phân, nước tiểu). Xây dựng bể tự hoại cải tiến (đặt ngầm dưới nhà vệ sinh của khu nhà nghỉ công nhân) để xử lý.

+ Kích thước bể tự hoại: BxLxH=2,4x2,1x2,7m; Bể gồm 3 ngăn, trong đó có 1 ngăn chứa và 2 ngăn lắng/lọc. Thành bể xây gạch mác 100, vữa xi măng mác 75, trát mạch dày 30mm. Trát vát vê tròn góc đáy, thành láng đánh màu xi măng có trải lớp chống thấm; đáy bể được nén đất nền chặt, có bố trí 02 lớp bê tông (lớp bê tông lót đá 4x6 mác 100 dày 100mm; phần lớp bê tông cốt thép đáy mác 200 dày 150mm). Nắp bể được thiết kế lắp đặt bằng bê tông cốt thép mác 200, dày 100mm có chèn vữa xi măng tại các khớp nối đảm bảo yêu cầu kỹ thuật.

- Dòng thứ hai là nước từ quá trình tắm giặt, rửa tay chân của cán bộ, công nhân ở mỗi vùng sẽ được xử lý như sau: Cho vào bể lắng/lọc kích thước BxLxH=1,3x1,0x1,0m đặt ngầm khu vực phòng vệ sinh nhà nghỉ nhân viên. Kết cấu: thành xây gạch mác 100, vữa xi măng mác 75, trát mạch dày 30mm. Đáy bể được nén đất nền chặt, có bố trí 01 lớp bê tông (lớp bê tông lót đá 4x6 mác 100 dày 100mm). Sau đó được dẫn vào hồ nuôi cá bằng ống nhựa PVC, đường kính 75mm, dài 18m.

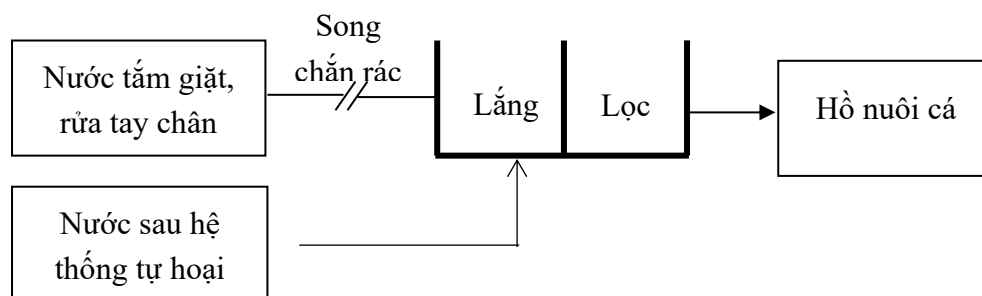

Hình 3.4: Sơ đồ xử lý sơ bộ nước thải sinh hoạt.

** Nước thải chăn nuôi*

- Nước thải chăn nuôi được thu gom tách riêng khỏi hệ thống thoát nước mưa và nước thải sinh hoạt. Chủ cơ sở đã xây dựng hệ thống thoát nước phân và bể chứa nước phân. Hệ thống thoát nước thải chăn nuôi được thiết kế theo nguyên tắc sau:

+ Thiết kế hệ thống chuồng lợn với nền chuồng có độ dốc hợp lý để các loại nước thải phát sinh như: Nước rửa chuồng, nước tắm cho lợn theo các rãnh và đường ống đổ về các bể Biogas.

+ Tất cả hệ thống thoát nước từ chuồng trại đến bể Biogas được thiết kế bằng rãnh thoát bê tông kín, độ dốc thiết kế của rãnh từ chuồng đến bể Biogas là 1%.

- Như vậy, phân lợn sau khi được công nhân thu dọn, lượng dư thừa được đẩy bằng nước ra khỏi chuồng vào các bể tách phân, toàn bộ nước thải chăn nuôi sẽ được dẫn về bể lắng tách phân. Sử dụng máy ép phân, hút toàn bộ phân trong bể tách phân. Nước thải tiếp tục được chảy tràn qua bể lắng tách vào bể Biogas, rồi đến hệ thống hồ sinh học (hồ tùy nghi, hồ hiếu khí và hồ lắng). Sau khi được xử lý đạt mức B của QCVN 62-MT:2016/BTNMT với hệ số $K_q = 0,9$, $K_f = 1,3$, rồi thải ra nguồn tiếp nhận. Sơ đồ thu gom nước thải chăn nuôi như sau:

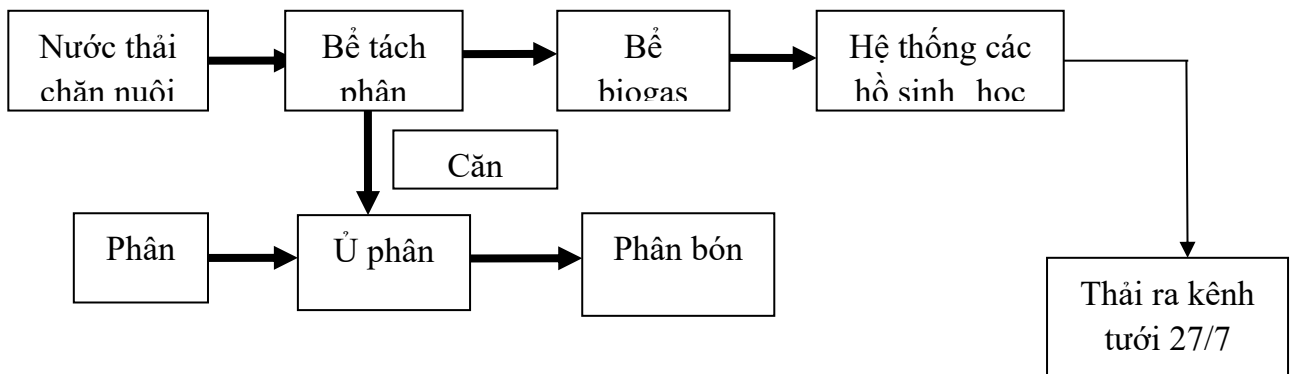

Hình 3.5: Sơ đồ hệ thống xử lý nước thải chăn nuôi.

❖ Hệ thống xử lý nước thải

Sơ đồ quy trình công nghệ hệ thống xử lý nước thải của Trang trại như sau:

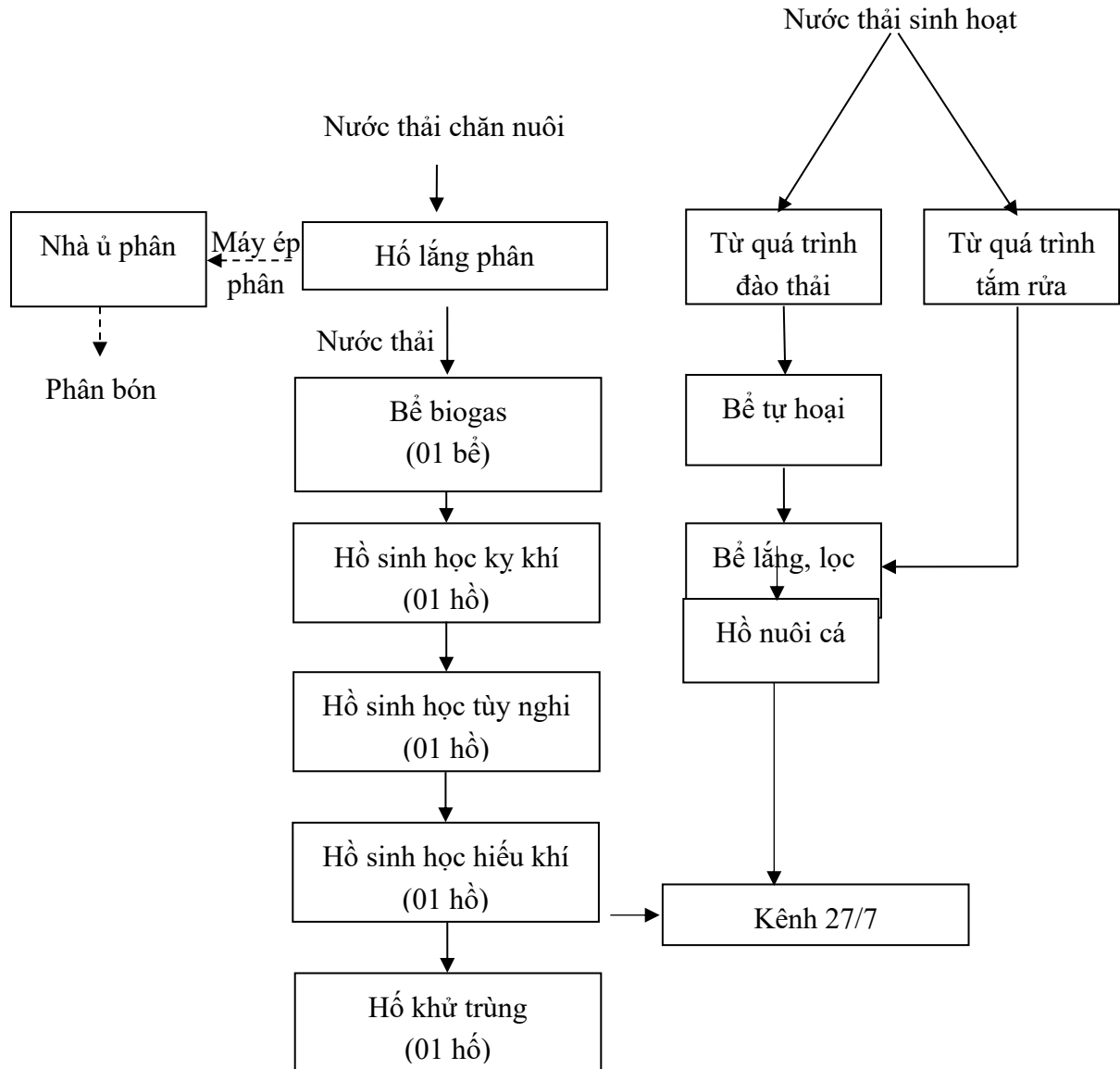

Hình 3.6: Quy trình công nghệ xử lý nước thải chăn nuôi.

*** Thuyết minh quy trình vận hành nước thải chăn nuôi lợn:**

(1) Bể lắng phân:

- Nước thải của chuồng lợn được dẫn về bể lắng tập trung bằng hệ thống cống thu gom B500 có các hố ga để thuận lợi cho việc khai thông khi bị tắc đong; độ dốc thiết kế từ dãy chuồng đến hố lắng phân $i \geq 2\%$.

Hố tách phân được xây dựng 01 cái trước khi vào bể Biogas.

Bể lắng tách phân có kích thước $D \times R = 4,66 \times 2,44 \text{m} = 11,37 \text{m}^2$, chiều sâu 2,5m, thể tích $28,4 \text{m}^3$; thành xây gạch mác 100, vữa xi măng mác 75, trát mạch dày 30mm. Đáy bể được nén đất nền chặt, có bố trí 01 lớp bê tông (lớp bê tông lót đá 4×6 mác 100 dày 100mm). Phân bùn từ hố lắng phân được bơm lên máy ép

phân hãng CRI – Men xuất xứ Italya có công suất tối đa 18m³/h để tách phân có trong nước thải, giảm tải sinh khối chất hữu cơ trước khi cho vào bể biogas.

(2) BỂ Biogas:

- Công nghệ biogas dựa trên nguyên lý hoạt động của vi sinh vật kỵ khí. Trong điều kiện không có oxy các vi sinh vật phân hủy chất hữu cơ biến thành năng lượng hoạt động và khí mêtan. Hỗn hợp khí CH₄, H₂S, NO_x, CO₂,... tạo thành khí biogas. Phần cặn lắng của bể biogas định kỳ khoảng 5 năm được hút và đưa trở lại bể lắng phân để tách cặn cho vào nhà ủ phân. Đối với bể biogas tính toán thời gian lưu phân hủy tốt chất bản sinh khí mê tan từ 30-60 ngày, sản lượng phân hủy sinh khí đạt hiệu quả từ 90% trở lên (theo PGS.TS Bùi Hữu Đoàn. *Quản lý chất thải chăn nuôi*. NXB nông nghiệp, Hà Nội năm 2011).

- Nước thải khi mới vào bể với môi trường kỵ khí, nước thải và phân bị phân hủy tại bể để lên men tạo ra hỗn hợp khí (gồm: CH₄, CO₂ và một số loại khí khác) và cặn (gồm: cặn lắng và cặn lơ lửng). Lượng khí sau quá trình phân hủy sẽ thoát lên phần chứa khí và đẩy phần cặn lơ lửng lên phía trên bể để tiếp tục phân hủy (Theo Định luật bảo toàn năng lượng thì lượng chất thải đầu vào luôn nhiều hơn lượng cặn phát sinh trong bể do một phần chất thải đã bị phân hủy tạo ra khí, vì vậy quy trình phân hủy các chất thải luôn theo một vòng tròn). Sau một thời gian phân hủy thì phần cặn lơ lửng sẽ lắng dần và thoát ra ngoài để tiếp tục được xử lý bằng hệ thống hồ sinh học, còn phần cặn bùn sẽ được lắng xuống đáy bể và định kỳ hút cặn cho vào nhà ủ phân, bùn thải được trộn đều với phân kết hợp phun chế phẩm sinh học để đẩy nhanh quá trình phân hủy yếm khí tăng hiệu quả và chất lượng phân ủ.

- Công nghệ biogas dựa trên nguyên lý hoạt động của vi sinh vật kỵ khí. Trong điều kiện không có oxy các vi sinh vật phân hủy chất hữu cơ biến thành năng lượng hoạt động và khí mê tan. Hỗn hợp khí CH₄, H₂S, NO_x, CO₂,... tạo thành khí biogas. Khí sinh ra sẽ được đốt thải.

+ Theo tính toán trong báo cáo ĐTM thì thể tích cần thiết của bể biogas để xử lý là 1.440m³. Thực tế, Chủ cơ sở đã xây dựng bể biogas dạng hình thang, cạnh 1 dài 49m, cạnh 2 dài 48m, cạnh 3 dài 29,5m, cạnh 4 dài 20m; diện tích 1.055m²; thể tích 8.968m³.

+ Bể biogas có cấu tạo bằng lớp bạt HDPE dày 1,5mm bọc kín đáy, thành và miệng bể; bên ngoài bể là lớp đất nền được nén chặt đảm bảo. Bể gồm 2 phần: Phần chứa nước thải có diện tích 1.055m², chiều sâu 4,0m; thể tích 4.220m³. Phần chứa khí có chiều cao là 4,5m; thể tích 4.748m³. Tổng thể tích là 8.968m³.

- Với lưu lượng nước thải phát sinh lớn nhất là 32 m³/ngày thì thời gian lưu nước trong bể Biogas sẽ là 132 ngày, lớn hơn nhiều so với điều kiện lưu nước trong bể Biogas theo ĐTM là 87 ngày. Đảm bảo quá trình xử lý hiệu quả hơn.

(3) Hồ sinh học kỵ khí:

Nước thải sau khi qua quá trình phân hủy kỵ khí tại bể Biogas sau khi dẫn qua hố lắng sau biogas dẫn vào hồ sinh học kỵ khí, quá trình phân hủy kỵ khí diễn ra tương tự như ở bể Biogas. Để đảm bảo cho hoạt động của vi sinh vật kỵ khí diễn ra mạnh mẽ thì hồ được xây dựng với chiều sâu tối thiểu là 3,5m (trong đó có 0,5m là chiều cao bảo vệ), đảm bảo chiều sâu tối đa cho các vi sinh vật kỵ khí tiếp tục hoạt động. Ở đây, xảy ra quá trình phân hủy chất hữu cơ của vi sinh vật kỵ khí, chuyển hóa những hợp chất hữu cơ phức tạp thành những chất đơn giản, dễ phân hủy hơn, hoặc tạo thành sản phẩm cuối cùng như CO₂, CH₄, H₂S, NH₃...

+ Theo tính toán trong báo cáo ĐTM thì diện tích cần thiết là 80m², thể tích cần thiết là 160m³. Thực tế, Chủ đầu tư xây dựng hồ sinh học kỵ khí có diện tích 420m², sâu 3,7m, thể tích 1.554m³.

+ Hồ sinh học kỵ khí có cấu tạo bằng lớp bạt HDPE dày 1,0mm; bên ngoài hồ là lớp đất nền được nén chặt đảm bảo. Hồ kỵ khí có kích thước 30x14x3,7 m.

Đáy hồ được lót bạt HDPE dày 1,0mm mục đích chống thấm, không để nước thải thấm ra ngoài; hiệu quả xử lý tại hồ đạt khoảng 70%.

Với lưu lượng nước thải chăn nuôi phát sinh lớn nhất là 32 m³/ngày thì thời gian lưu nước trong hồ thực tế là 49 ngày, lớn hơn so với điều kiện xử lý nước đối với hồ kỵ khí theo ĐTM là 44 ngày. Như vậy, sẽ đảm bảo thời gian lưu nước lâu hơn và xử lý hiệu quả hơn.

(4) Hồ sinh học tùy nghi

Nước thải sau khi qua hồ kỵ khí sẽ dẫn vào hồ sinh học tùy nghi. Tại đây diễn ra quá trình xử lý ở 3 vùng như sau:

+ Vùng bề mặt - vùng hiếu khí ở đó có tảo và vi khuẩn hiếu khí phát triển.

+ Vùng kỵ khí ở dưới đáy hồ, ở đó các chất rắn tích tụ bị phân hủy do hoạt động của các vi khuẩn kỵ khí.

+ Vùng trung gian là vùng vừa hiếu khí vừa kỵ khí trong đó các chất hữu cơ bị phân hủy do các vi khuẩn tùy tiện.

Tại hồ tùy nghi các chất rắn có kích thước lớn lắng xuống đáy tạo thành lớp bùn kỵ khí ở đáy hồ, các chất hữu cơ hoà tan và ở dạng keo được phân huỷ nhờ các vi khuẩn hiếu khí và tùy tiện. Khí CO₂ được sử dụng như nguồn carbon cho tảo phát triển, quá trình phân huỷ kỵ khí các chất thải rắn trong lớp bùn dưới đáy hồ tạo thành các sản phẩm hữu cơ hoà tan và các chất khí như CO₂, H₂S, và CH₄, các chất này vừa có thể bị ôxy hoá bởi các loại vi khuẩn hiếu khí và vừa có thể thoát vào khí quyển. Trong thực tế, oxy được duy trì trong lớp trên cùng của hồ sinh học do quá trình quang hợp của tảo và làm thoáng bề mặt tự nhiên. Quần thể sinh vật trong lớp phía trên của hồ tương tự như hồ hiếu khí. Vi sinh vật trong lớp phía dưới và vùng đáy hồ là tùy tiện và kỵ khí. Quá trình hô hấp cũng xuất hiện khi có ánh sáng mặt trời và phản ứng cơ bản là tạo thành oxy.

+ Theo tính toán trong báo cáo ĐTM thì thể tích cần thiết của hồ tùy nghi để xử lý là 129m³. Thực tế Chủ cơ sở đã xây dựng hồ tùy nghi có diện tích 420m², thể tích 1.344 m³.

+ Hồ sinh học tùy nghi có cấu tạo bằng lớp bạt HDPE dày 1,0mm; bên ngoài hồ là lớp đất nền được nén chặt đảm bảo. Hồ tùy nghi có kích thước DxRxH = 30x14x3,2 m. Đáy hồ được lót bạt HDPE dày 1,0mm mục đích chống thấm, không để nước thải thấm ra ngoài; hiệu quả xử lý tại hồ đạt khoảng 80%.

Với lưu lượng nước thải chăn nuôi phát sinh lớn nhất là 32 m³/ngày đêm thì thời gian lưu nước trong hồ là 42 ngày, lớn hơn so với điều kiện xử lý nước đối với báo cáo ĐTM phê duyệt là 38 ngày. Như vậy, sẽ đảm bảo thời gian lưu nước lâu hơn và xử lý hiệu quả hơn.

(5) Hồ sinh học hiếu khí:

+ Hồ hiếu khí được sử dụng để xử lý nước thải bằng quá trình tự nhiên liên quan đến hoạt động của tảo và vi khuẩn. Quá trình quang hợp của tảo và một số loại thực vật nổi như bèo Lục Bình, bèo cám sẽ cung cấp ôxy cho các loại vi khuẩn hiếu khí sử dụng để phân huỷ các chất hữu cơ, khí CO₂ được giải phóng ra trong quá trình phân huỷ này được sử dụng cho quá trình tổng hợp của tảo. Trong hồ bố trí bèo Lục Bình trồng có kiểm soát bằng các ô ngăn tách biệt nhau có bề mặt thoáng.

+ Theo tính toán trong báo cáo ĐTM thì diện tích cần thiết là 240m², thể tích cần thiết là 96m³. Thực tế, Chủ đầu tư đã xây dựng hồ có diện tích 570m², thể tích 1.254 m³.

+ Hồ sinh học hiếu khí có cấu tạo bằng lớp bạt HDPE dày 1,0mm; bên ngoài hồ là lớp đất nền được nén chặt đảm bảo. Hồ hiếu khí có kích thước DxRxH=30x19x2,2 m; đáy hồ được lót bạt HDPE dày 1mm mục đích chống thấm,

không để nước thải thấm ra ngoài. Thời gian lưu nước thải trong hồ khoảng 10 ngày, hiệu suất xử lý đạt 75-80%.

Với lưu lượng nước thải chăn nuôi phát sinh lớn nhất là 32 m³/ngày thì thời gian lưu nước trong hồ là 39 ngày, lớn hơn so với điều kiện xử lý nước đối với ĐTM được phê duyệt là 36 ngày. Như vậy, sẽ đảm bảo thời gian lưu nước lâu hơn và xử lý hiệu quả hơn.



Hình 3.7: Hồ sinh học hiếu khí.

(6) Hồ lắng:

Theo tính toán trong báo cáo ĐTM được phê duyệt thì không có hạng mục hồ lắng, tuy nhiên, thực tế thì Chủ cơ sở đã xây dựng 01 hồ lắng sau hồ sinh học hiếu khí nhằm tăng khả năng xử lý nước thải của trang trại. Hồ lắng dạng hình thang, kích thước như sau: cạnh 1 dài 32m, cạnh 2 dài 30m, cạnh 3 dài 27,5m, cạnh 4 dài 16,5m. Diện tích 765m², thể tích 2.831 m³. Thời gian lưu 89 ngày.



Hình 3.8: Hồ lắng.

(7) Bể lọc và bể khử trùng

Theo báo cáo ĐTM được phê duyệt thì không có hạng mục bể lọc và bể khử trùng. Tuy nhiên, thực tế Chủ cơ sở đã xây dựng 01 bể lọc và 01 hồ khử trùng để tăng khả năng xử lý nước thải của trang trại.

Bể lọc và bể khử trùng được xây dựng bằng gạch đặc mác 100, vữa xi măng mác 75, trát mạch dày 30mm. Đáy bể được nén đất nền chặt, lát nền bằng lớp bê tông (lớp bê tông lót đá 4x6 mác 100 dày 100mm).

Bể lọc có kích thước DxRxH = 2,72x1,6x1,5m; diện tích 4,35m²; thể tích là 6,53m³.

Bể khử trùng có kích thước DxRxH = 2,42x1,6x1,5; diện tích 3,9m²; thể tích 5,81m³.



Hình 3.9. Hình ảnh thi công bể lọc và bể khử trùng tại cơ sở

➤ Quy trình xử lý nước thải ao nuôi cá:

- Đối với ao nuôi cá được lắp đặt ống lấy và xả nước để có thể thay nước thường xuyên. Ống lấy nước được lắp đặt ở khu vực gần với cống lấy nước và ống xả nước được lắp đặt ở khu vực gần kênh tưới 27/7. Việc thay nước sẽ được thực hiện vào mỗi đợt trạm bơm bơm nước phục vụ sản xuất nông nghiệp trên kênh mương nội đồng.

- Định kỳ sau mỗi đợt thu hoạch cá hàng năm, chủ trang trại sẽ tiến hành bón vôi xuống các ao nuôi để lắng bùn và diệt bớt tảo. Định kỳ 1 năm sẽ tiến hành xử lý ao nuôi 1 lần, bùn đáy ao sẽ được sử dụng để bón cho cây xanh. Sau khi nạo vét bùn đáy ao sẽ tiến hành bón vôi để khử chua và bón phân để tăng nguồn dinh dưỡng cho ao nuôi.

Bảng 3.4. Tổng hợp các thông tin các công trình xử lý nước thải của trang trại:

TT	Tên hồ, bể	Số lượng	Diện tích (m ²)	Thể tích chứa (m ³)	Thời gian lưu (ngày)	Ghi chú
1	Hồ tách phân	01	11,37	28,4	-	Kích thước BxLxH=4,66x2,44x2,5
2	Bể Biogas	01	499,5	2.497	114	dạng hình thang, cạnh 1 dài 49m, cạnh 2 dài 48m, cạnh 3 dài 29,5m, cạnh 4 dài 20m
3	Hồ sinh học					
+	Hồ kỵ khí	01	680	2.380	109	Kích thước BxLxH=30x14x3,7m
+	Hồ tùy nghi	01	129	1.344	42	Kích thước DxRxH = 30x14x3,2m
+	Hồ hiếu khí	01	570	1.254	39	Kích thước DxRxH = 30x19x2,2m
4	Hồ lắng	01	765	2.831	89	Hình thang có kích thước cạnh 1 dài 32m, cạnh 2 dài 30m, cạnh 3 dài 27,5m, cạnh 4 dài 16,5m
5	Bể lọc	01	4,35	6,53	-	Kích thước DxRxH = 2,72x1,6x1,5
6	Bể khử trùng	01	3,9	5,81	-	Kích thước DxRxH = 2,42x1,6x1,5m

3.2. Công trình, biện pháp xử lý bụi, khí thải:

3.2.1. Công trình xử lý bụi, khí thải khu vực chuồng nuôi:

➤ Đối với mùi hôi từ dãy chuồng chăn nuôi:

- Sử dụng chế phẩm EM: bằng cách phun EM vào chuồng trại để giảm thiểu mùi hôi.

- Bổ sung vào thức ăn của lợn chế phẩm EM (Enzyme LY-230) với tỉ lệ pha trộn thích hợp sẽ làm giảm mùi hôi đáng kể từ phân. Bởi vì EM giúp phát triển hệ vi sinh vật tiêu hoá, tăng cường khả năng tiêu hoá và hấp thụ các loại thức ăn tốt hơn, do đó tăng trọng lượng cho lợn. EM làm tăng sức khỏe cho lợn, tăng tính miễn dịch chống lại bệnh tật, làm tăng chất lượng thịt, tăng lượng Protein trong thịt. Khi cho lợn ăn hoặc uống EM thì phân thải của chúng có chất lượng tốt hơn, thậm chí

cần dùng làm phân bón trực tiếp cho cây trồng rất an toàn, có thể bỏ qua công đoạn xử lý phân.

- Trong các chuồng trại đã bố trí các quạt chụp hút để thu gom khí phát sinh từ chuồng nuôi, chủ yếu là H₂S và NH₃.

- Loại quạt hút: Quạt hút lớn vuông kích thước (1.380x1.380)mm và quạt hút nhỏ vuông kích thước (600x600) mm.

- Số lượng lắp đặt: mỗi chuồng 06 cái, tổng cộng có 24 cái (16 quạt hút lớn và 08 quạt hút nhỏ).

- Đầu chuồng bố trí hệ thống làm mát bằng tấm colling, mỗi chuồng 04 tấm, tổng cộng có 16 tấm.

➤ *Mùi từ hệ thống xử lý nước thải:*

- Xây dựng hệ thống mương thu gom nước thải có nắp đậy kín.

- Với hố chứa phân, rãnh dẫn phân:

+ Hố chứa phân và rãnh dẫn phân có nắp đậy kín.

+ Không để phân tràn hay bị rò rỉ ra bên ngoài.

- Biện pháp thu khí ở bể Biogas: Khí gas được thu bằng hệ thống ống lắp trên túi HPDE dẫn về hệ thống lọc hơi nước và tạp chất (gồm 2 bình lọc thô và lọc tinh) sau đó được đốt thải.

➤ *Đối với khí Biogas từ bể Biogas:*

Để đảm bảo nguồn khí biogas phát sinh từ quá trình phân hủy kỵ khí trong bể Biogas không bị rò rỉ và phát sinh vào môi trường sẽ gây ô nhiễm môi trường không khí cũng như gây nên sự cố cháy nổ thì quy trình sử dụng khí được thực hiện như sau:

- Đối với túi khí HDPE được phủ và đảm chặt bằng đất sét xung quanh bờ của bể Biogas đảm bảo khí gas không bị rò rỉ ra môi trường không khí.

3.2.2 Các biện pháp xử lý bụi, khí thải khác:

➤ *Khống chế bụi và mùi từ khu vực kho chứa nguyên liệu:*

Mùi hôi chủ yếu là hơi của các loại thức ăn cho lợn. Mùi hôi xuất hiện trong phạm vi hẹp nên chỉ ảnh hưởng trực tiếp đến sức khỏe công nhân khu vực xung quanh nhà kho. Biện pháp khống chế giảm thiểu mùi hôi tại khu vực kho chứa nguyên liệu mà Chủ cơ sở áp dụng như sau:

- Trong quá trình sử dụng các bao bì đựng thức ăn được buộc kín.

- Nhà xưởng đảm bảo cao ráo thoáng để tránh ẩm mốc.

- Trang bị các phương tiện bảo hộ lao động cho công nhân như: Khẩu trang, quần áo, găng tay nhằm hạn chế tác động của mùi hôi đến sức khỏe công nhân.

➤ *Đối với khí Biogas từ bể Biogas:*

Để đảm bảo nguồn khí biogas phát sinh từ quá trình phân hủy kỵ khí trong bể Biogas không bị rò rỉ và phát sinh vào môi trường sẽ gây ô nhiễm môi trường không khí cũng như gây nên sự cố cháy nổ thì quy trình sử dụng khí được thực hiện như sau:

- Đối với túi khí HDPE được phủ và đằm chặt bằng đất sét xung quanh bờ của bể Biogas, quá trình đắp đất sét phải được đằm chặt với chiều dày 0,5m và chiều rộng 1,5m để đảm bảo khí gas không bị rò rỉ ra môi trường không khí.

- Lắp đặt ống thu khí bằng cao su tổng hợp có $\varnothing 15$ và van xả áp để thu khí trong túi khí HDPE, ống thu khí được đặt cách mặt đất 0,1m bên phía đầu ra của bể Biogas để đảm bảo vệ sinh. Mục đích của việc lắp van xả áp là để đóng và mở trong quá trình sử dụng khí, không để khí gas rò rỉ ra ngoài gây ô nhiễm môi trường không khí cũng như dễ phát sinh cháy nổ. Các ống thu khí Biogas được bọc trong ống nhựa PVC $\varnothing 25$ và được chôn sâu 0,5m so với mặt đất.

- Ngoài ra, Chủ cơ sở sử dụng chế phẩm vi sinh kỵ khí bổ sung hàm biogas nhằm tăng hiệu suất chuyển hóa chất thải, thúc đẩy quá trình tạo khí và tăng chất lượng khí CH_4 , giảm các khí đồng hành không mong muốn (như H_2S) và ổn định hiệu suất tạo khí mà ít phụ thuộc vào điều kiện môi trường.

➤ *Đối với khí thải từ máy phát điện dự phòng:*

- Làm ống khói máy phát điện cao hơn các công trình xung quanh và đặt cuối hướng gió, cuối chuồng nuôi lợn và cuối toàn bộ các công trình sản xuất.

➤ *Đối với khu vực tách phân và nhà ủ phân:*

- Khu vực tách phân: Đậy kín hố lắng tách phân, ngoài các biện pháp bổ sung chế phẩm sinh học tại chuồng nuôi (Hatimic, Hatibio,...) Chủ Cơ sở đã làm hệ thống tường chắn tôn bao quanh để ngăn phát tán mùi ra khu vực xung quanh.

- Đối với khu vực nhà ủ phân: Các ngăn ủ phân được bố trí không gian có tường bao quanh, quá trình ủ phân sử dụng chế phẩm sinh học Emic đảm bảo phân hủy hoại mục nhanh phân ủ. Kết hợp rải lớp bạt kín bên trên các đống ủ đẩy nhanh quá trình ủ hoại mục phân, vừa ngăn mùi phát sinh ra khu vực xung quanh.

3.3. Công trình, biện pháp lưu giữ, xử lý chất thải rắn thông thường:

3.3.1. Chất thải rắn sinh hoạt:

Khối lượng phát sinh: 2,5kg/ngày được thu gom, lưu giữ và xử lý như sau:

- Bố trí 03 thùng đựng rác thải sinh hoạt loại 15 lít tại khu vực nhà bếp, nhà ăn nhân viên và nhà nghỉ nhân viên để phân loại rác thải sinh hoạt sau đó tập kết về 03 thùng đựng rác (mỗi thùng có dung tích 120 lít, nắp đậy và dán nhãn bên

ngoài) đặt tại khu vực phòng vệ sinh có diện tích 15m² nằm trong nhà nghỉ nhân viên để lưu chứa tạm thời.

- Chất thải rắn sinh hoạt sau khi được thu gom, phân thành 03 loại và được xử lý như sau:

+ Đối với chất thải có thành phần hữu cơ dễ phân hủy (vỏ hoa quả, rau, thức ăn thừa...) thu gom hằng ngày vào thùng chứa để làm thức ăn cho cá hoặc ủ làm phân bón cho cây trồng trong khuôn viên trang trại.

+ Đối với chất thải có nguồn gốc kim loại, nhựa như các lon đựng nước giải khát, giấy được thu gom vào thùng chứa để bán phế liệu.

+ Đối với chất thải không có khả năng tái sử dụng, tái chế được thu gom vào thùng chứa và hợp đồng với Hợp tác xã môi trường xã Thạch Mỹ vận chuyển đi xử lý theo quy định.



Hình 3.10: Thùng CTR sinh hoạt.

3.3.2. Chất thải chăn nuôi:

* Khối lượng phát sinh:

- Phân lợn phát sinh từ các chuồng nuôi khoảng 2,14 tấn/ngày;
- Các loại bao bì đựng thức ăn chăn nuôi khoảng 2.000 kg/ngày;
- Lợn chết không do bị bệnh: Các chất này phát sinh không thường xuyên và khối lượng không xác định;

- Bùn thải từ nạo vét bể tự hoại, bể lắng, mương thoát nước, bể biogas và các hồ sinh học: Loại này phát sinh không thường xuyên, chỉ phát sinh định kỳ vào các thời điểm nạo vét.

* Giải pháp lưu trữ, xử lý:

➤ Đối với phân lợn:

- Giải pháp thu gom: Phân lợn được xịt rửa cho vào hố tách phân, sau đó hút vào máy ép phân (máy ép phân hãng CRI-MEN, công suất ép tối đa 18 m³/h). Phân sau khi ép khô được ủ hoai rồi đóng vào bao, lưu giữ tại nhà chứa phân, sau đó cung cấp cho người dân cho nhu cầu hoặc sử dụng trồng cây.

Nhà ủ phân có kích thước $D \times R \times H = 4 \times 4 \times 3 \text{m}$; được lát nền bê tông, tường xây gạch, lợp bằng mái tôn.

Có đường nội bộ đi qua thuận lợi cho việc quản lý chất thải trong trang trại.

Quy trình ủ phân lợn:

Sơ đồ quy trình công nghệ ủ phân:

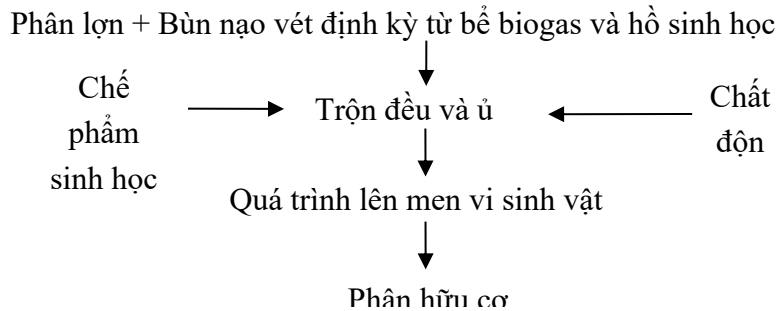

Hình 3.11. Quy trình ủ phân.

Thuyết minh quy trình ủ phân:

+ Bước 1: Rải một lớp phân dày khoảng 20cm rồi phun chế phẩm sinh học, tiếp tục lớp phân mới và phun chế phẩm sinh học đến độ cao cần thiết của khối ủ ($\leq 2\text{m}$).

+ Bước 2: Sau đó toàn bộ khối ủ được phủ một lớp bạt kín để hạn chế mùi và thúc đẩy quá trình phân hủy (hoai phân) được nhanh hơn, thời gian ủ phân trung bình 10 ngày (tối đa 20 ngày).

+ Bước 3: Phân sau khi được ủ chín, tôi xấp tạo thành nguồn phân hữu cơ đảm bảo vệ sinh môi trường, mịn, nhẹ và mịn được đóng vào các bao tải (tận dụng từ bao đựng cám) để vận chuyển đi trồng, hoặc bón cho cây xanh trong khuôn viên Trang trại và cung cấp cho người dân có nhu cầu.

* Chất lượng phân sau ủ:

+ Sản phẩm cuối cùng của quá trình ủ phân như trên là loại phân hữu cơ được gọi là phân ủ. Thành phần gồm có mùn, một phần chất hữu cơ chưa phân hủy muối khoáng, các sản phẩm trung gian của quá trình phân hủy, một số enzym, chất kích thích và nhiều loài vi sinh vật hoại sinh.

+ Đây là loại phân bón hữu cơ truyền thống do cá nhân sản xuất để sử dụng không vì mục đích thương mại, do đó, không thuộc đối tượng thực hiện các trách nhiệm về quản lý phân bón theo quy định tại Nghị định số 108/2017/NĐ-CP ngày 20/9/2017 của Chính phủ về quản lý phân bón.

* Phương án xử lý phân sau ủ: Phân sau khi được ủ hoai mục đạt yêu cầu theo Tiêu chuẩn TCVN 7185:2002 - Phân hữu cơ vi sinh vật được đưa đóng gói và được Chủ trang trại sử dụng bón cho cây trồng trong trang trại và phân phối cho

các hộ dân tại địa phương có nhu cầu để bón cho đất, phục vụ cho hoạt động trồng trọt tại địa phương.

3.3.3. Chất thải từ hoạt động nuôi cá

- Đối với bùn đáy ao thì định kỳ 1 năm sẽ được tiến hành cải tạo một lần và sử dụng để ủ gốc cây xanh.

- Bùn đáy từ quá trình kéo lưới đánh bắt cá do khối lượng ít nên có thể tận dụng ủ gốc cho các loại cây xanh trong khuôn viên trang trại.

3.3.4. Chất thải rắn khác:

- Bao bì đựng thức ăn (khoảng 10kg/ngày) được thu gom, một phần tận dụng để chứa phân hữu cơ sau khi được ủ, phần còn lại sẽ thu gom lại bán phế liệu.

- Đối với bèo Lục Bình tại các hồ điều hòa, trong trường hợp phát sinh bèo với mật độ quá dày, sẽ được Chủ trang trại thu dọn bớt và tập trung vào 1 vị trí cố định trong trại để phơi khô và ủ hoại mục trước khi sử dụng để bón cho cây xanh trong khuôn viên trang trại.

- Bùn, đất cặn từ hoạt động nạo vét mương thoát nước mưa, bể tự hoại:

+ Đối với bùn cặn từ bể tự hoại (1,53m³/lần): khoảng 5 năm hút bùn cặn 1 lần. Chủ trang trại thuê đơn vị chức năng thu hút đi xử lý theo quy định.

+ Đối với đất, cặn từ nạo vét mương thoát nước mưa: Định kỳ 6 tháng/lần tổ chức nạo vét toàn bộ hệ thống mương thoát nước trong khuôn viên trang trại. Khối lượng phát sinh sẽ được tận dụng bón cho cây xanh trong khuôn viên trang trại, không phát tán ra bên ngoài.

- Đối với xác lợn chết (không do dịch bệnh): Chủ trang trại sẽ có các biện pháp xử lý tuân thủ QCVN 01-41:2011/BNNPTNT và hướng dẫn tại thông tư 07/2016/TT-BNNPTNT đảm bảo quy định, cụ thể như sau:

+ Đối với xác lợn chết không do dịch bệnh với số lượng nhỏ sẽ được xử lý bằng phương pháp chôn lấp đảm bảo tại khu vực phía Đông Nam của trang trại đúng theo hướng dẫn của Thông tư 07/2016/TT-BNNPTNT quy định về phòng, chống dịch bệnh động vật trên cạn.

+ Trong trường hợp dịch bệnh gây bệnh ở quy mô lớn, Chủ trang trại sẽ chủ động thông báo kịp thời cho cơ quan thú y biết để có hướng dẫn xử lý đảm bảo theo quy định của pháp luật.

Quy trình kỹ thuật chôn lấp như sau (Theo quy định tại Phụ lục số 6 ban hành kèm theo Thông tư 07/2016/TT-BNNPTNT):

+ Đào hố và chôn lấp: Tùy thuộc vào số lượng xác chết cần chôn lấp và phương tiện đào hố; với chiều rộng không quá 2m; chiều dài có thể từ 1,5-2m; chiều sâu có thể từ 1,5-2m; đáy hố chôn phủ lớp vật liệu chống thấm HPDE để cô lập các chất ô nhiễm, giảm ô nhiễm nguồn nước xung quanh; Sau khi đào hố, rải một lớp vôi bột xuống đáy hố theo tỷ lệ khoảng 01 kg vôi /m², cho bao chứa xuống

hố, phun thuốc sát trùng hoặc rắc vôi bột lên trên bề mặt, lấp đất và nén chặt; yêu cầu khoảng cách từ bề mặt bao chứa đến mặt đất tối thiểu là 0,5m, lớp đất phủ bên trên bao chứa phải dày ít nhất là 1m và phải cao hơn mặt đất để tránh nước chảy vào bên trong gây sứt, lún hố chôn. Phun sát trùng khu vực chôn lấp để hoàn tất quá trình tiêu hủy.

+ Vị trí thực hiện chôn lấp tại phía Đông Bắc khu vực dự án.

+ Khu vực chôn lấp phải được kiểm tra 1 tuần/lần trong vòng 1 tháng đầu sau khi chôn lấp. Nếu có hiện tượng bất thường như hố chôn bị sứt, lún, vỡ bề mặt... cần có biện pháp xử lý kịp thời, đó là phủ thêm đất, lấp lại, phun hóa chất khử trùng.

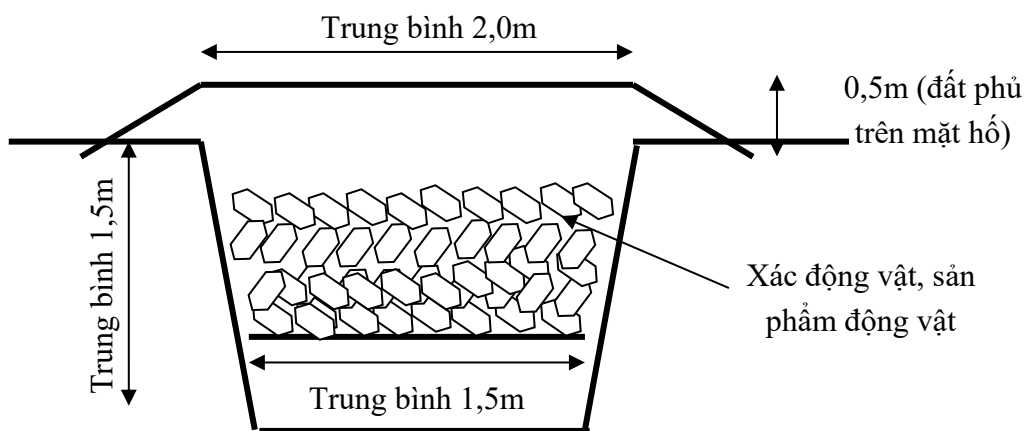

Hình 3.12: Sơ đồ mặt cắt ngang hố chôn lấp.

+ Trong trường hợp xuất hiện dịch bệnh, Trang trại sẽ không tự xử lý mà thông báo cho cơ quan thú y biết để được đưa đi xử lý theo Luật chăn nuôi hiện hành. Việc khai báo và báo cáo dịch động vật sẽ được thực hiện theo Điều 7, mục 2 Thông tư 07/2016-BNNPTMT ngày 31/5/2016 để đảm bảo theo đúng quy định hiện hành.

3.4. Công trình, biện pháp lưu giữ, xử lý chất thải nguy hại:

+ Khối lượng phát sinh:

Tổng hợp khối lượng phát sinh đã được dự báo trong báo cáo ĐTM của dự án, cụ thể như sau:

- Các loại dẻ lau chùi dính dầu mỡ, thiết bị, bóng đèn hỏng các loại,... phát sinh trong hoạt động chăn nuôi: khoảng 2-5kg/tháng.

- Xác lợn chết do dịch bệnh: phát sinh đột xuất.

+ Công trình thu gom, biện pháp lưu giữ, xử lý chất thải nguy hại:

* Thành phần chất thải nguy hại phát sinh như sau:

Báo cáo đề xuất cấp GPMT Trang trại chăn nuôi tổng hợp Thạch Mỹ, huyện Lộc Hà, tỉnh Hà Tĩnh

STT	Tên chất thải	Mã CTNH	Ký hiệu phân loại	Khối lượng ước tính (kg/tháng)
1	Chất hấp thụ, giẻ lau, vải bảo vệ thải bị nhiễm các thành phần nguy hại	18 02 01	KS	0,5
2	Pin, ắc quy thải	16 01 12	NH	1,0
3	Bóng đèn huỳnh quang và các vật dụng thủy tinh hoạt tính thải	16 01 06	NH	0,5
4	Chất thải lây nhiễm (bao gồm cả chất thải sắc nhọn)	13 02 01	NH	1,0
5	Bao bì đựng thuốc thú y mềm (đã chứa chất thải khi thải ra là CTNH) thải	18 01 01	KS	1,0
6	Bao bì đựng thuốc thú y cứng (đã chứa chất thải ra là CTNH) thải	18 01 03	KS	1,0
Tổng				5,0

- Xác lợn chết do dịch bệnh (mã chất thải: 14 02 01; trạng thái thái tồn tại: Rắn): Phát sinh đột xuất, không ước tính được khối lượng.

* Công trình, biện pháp lưu giữ, xử lý chất thải nguy hại: Đối với lợn chết do dịch bệnh: Chủ cơ sở thông báo với chính quyền địa phương, cơ quan thú y biết để được đưa đi xử lý theo quy định pháp luật về chăn nuôi hiện hành.

- Chất thải nguy hại phát sinh tại Trang trại được phân loại và lưu trữ vào khu vực lưu chứa chất thải nguy hại (nhà chứa CTNH) có nền được láng bê tông chống thấm; bao ngăn bằng gạch kích thước BxL = 2,5mx2,0m = 5,0m², lợp mái bằng tôn, có biển báo khu vực lưu chứa chất thải nguy hại. Định kỳ hợp đồng với Công ty cổ phần xử lý môi trường Nghệ An thu gom, vận chuyển đưa đi xử lý theo đúng quy định tại Nghị định 08/2022/NĐ-CP và Thông tư 02/2022/TT-BTNMT.

3.5. Công trình, biện pháp giảm thiểu tiếng ồn, độ rung

Các biện pháp giảm thiểu tác động do tiếng ồn, độ rung sẽ được thực hiện như sau:

- Kiểm tra thường xuyên và siết lại các ốc, vít bị lỏng, bảo dưỡng định kỳ các thiết bị, phương tiện, máy móc, nhằm hạn chế các nguồn phát sinh tiếng ồn.

- Khu vực chuồng nuôi được bố trí cách ly với khu vực, nhà ở công nhân, nhà bếp + nhà ăn nhân viên, để hạn chế tiếng ồn ảnh hưởng đến cán bộ, công nhân.

- Không vận chuyển nguyên vật liệu và sản phẩm vào giờ cao điểm theo quy định để tránh ảnh hưởng đến sinh hoạt của dân cư xung quanh.

- Lắp đặt các tấm đệm làm bằng cao su hoặc xốp cho một số máy móc như máy phát điện dự phòng nhằm làm giảm chấn động do thiết bị gây nên. Sử dụng máy phát điện dự phòng có chất lượng tốt, phát sinh tiếng ồn nhỏ. Máy được đặt cách ly với các khu vực khác (máy được đặt tại khu vực gần cổng ra vào) để giảm thiểu tiếng ồn đến cán bộ, công nhân và vật nuôi trong khu vực Trang trại.

- Vị trí đặt máy phát điện được lắp buồng tiêu âm riêng, để được ghép đệm cao su, Chủ cơ sở đã lắp đặt máy phát điện tiên tiến, hiệu năng cao, phát sinh tiếng ồn thấp để giảm thiểu tiếng ồn, độ rung phát sinh hãng MITSUBISHI PG-I40. Hệ thống máy phát được bọc bởi lớp tiêu âm và bảo vệ bên ngoài (như hình) đảm bảo an toàn trong quá trình vận hành.



Hình 3.13. Máy phát điện

3.6. Phương án phòng ngừa, ứng phó sự cố môi trường:

Quá trình dự án đi vào hoạt động, vận hành thử nghiệm mà xảy ra sự cố thì tập trung xử lý theo quy định, đồng thời báo cáo cơ quan chức năng để theo dõi, giám sát việc thực hiện. Các phương án phòng ngừa, ứng phó sự cố môi trường cụ thể như sau:

3.6.1. Phòng ngừa, ứng cứu sự cố cháy nổ:

Để đảm bảo an toàn, chúng tôi sẽ thực hiện các biện pháp sau:

- Trang bị đầy đủ các trang thiết bị PCCC cần thiết theo quy định. Bao gồm việc xây dựng nội quy PCCC, trang bị các bình chữa cháy cá nhân theo đúng quy định;

- Phối hợp với các lực lượng tại địa phương để ứng cứu nếu sự cố cháy nổ xảy ra;

- Các thiết bị điện được lắp đặt dây dẫn có tiết diện hợp lý với cường độ dòng điện và có thiết bị bảo vệ quá tải;

- Định kỳ tổ chức thực tập về phòng chống cháy nổ cho cán bộ, công nhân để nắm vững phương pháp xử lý sự cố và nghiệp vụ phòng chống cháy nổ;

- Khi xảy ra sự cố cháy nổ công ty sẽ huy động lực lượng tại chỗ của Trang trại và kết hợp với lực lượng của địa phương để ứng cứu;

- Lắp đặt đầy đủ hệ thống chống sét đảm bảo tiêu chuẩn, quy chuẩn kỹ thuật theo đúng quy định.

* Đối với sự cố cháy rừng:

Quá trình hoạt động của Trang trại cần phải có các giải pháp PCCC rừng có hiệu quả, đảm bảo theo đúng quy định hiện hành, cụ thể như sau:

- Thực hiện các quy định, nội quy, điều kiện an toàn, biện pháp về phòng cháy và chữa cháy rừng theo quy định của pháp luật.

- Đôn đốc nhắc nhở cán bộ công nhân viên thường trực trên công trường khai thác thực hiện quy định, nội quy, các điều kiện an toàn về phòng cháy và chữa cháy rừng.

- Phát hiện cháy, báo cháy và tham gia chữa cháy rừng trong mọi trường hợp có cháy rừng.

- Tham gia các hoạt động phòng cháy và chữa cháy rừng khi có yêu cầu của cơ quan có thẩm quyền, tích cực tham gia chữa cháy rừng khi có cháy rừng xảy ra.

3.6.2. Phòng ngừa sự cố bão, lũ:

Thường xuyên theo dõi diễn biến thời tiết bất thường, theo dự báo về các trường hợp thời tiết bất thường có thể xảy ra để kịp thời sử dụng nhân lực trong trang trại và phối hợp với địa phương, cơ quan chức năng để lên kế hoạch ứng phó kịp thời sự cố mưa bão trong trang trại, cụ thể:

- Trước khi có mưa bão sẽ che kín, chằng chống lại nhà cửa, chuồng trại, nhà kho,..;

- Thường xuyên kiểm tra, duy tu, bảo dưỡng hệ thống thoát nước để đảm bảo được khả năng tiêu thoát nước tốt nhất;

- Duy trì hoạt động của đội cứu hộ bão, lũ ở Trang trại để ứng cứu các sự cố có thể xảy ra và phối hợp với lực lượng cứu hộ tại địa phương trong những trường hợp cần thiết;

- Đối với các sự cố gây sạt lở, ngập tràn hồ sinh học sẽ được tiến hành các giải pháp như sau:

+ Thiết kế, xây dựng bờ bao các hồ sinh học cao hơn các khu vực xung quanh để nước mưa chảy tràn không chảy vào các hồ sinh học.

- + Kiểm tra, gia cố bờ bao các hồ sinh học bằng đắp đất hoặc dùng bao tải đựng cát đắp xung quanh bờ bao.
- + Xây dựng hệ thống công trản giữa các hồ sinh học. Đảm bảo hoạt động vận hành xử lý nước thải.

3.6.3. Phòng ngừa dịch bệnh:

(1) Biện pháp phòng ngừa tổng hợp:

Chủ trang trại sẽ thực hiện nghiêm túc theo đúng quy định tại Luật Thú y số 79/2015/QH13 ngày 19/6/2015 của Chính phủ như:

- + Biện pháp phòng chống dịch bệnh bằng cách:
 - Thực hiện phòng bệnh bằng vắc-xin và các biện pháp phòng bệnh khác cho lợn theo hướng dẫn của cơ quan quản lý chuyên ngành thú y;
 - Vệ sinh, khử trùng, tiêu độc khu vực chăn nuôi, dụng cụ chăn nuôi, môi trường chăn nuôi;
 - Chấp hành các biện pháp phòng, chống dịch bệnh cho lợn theo yêu cầu của cơ quan nhà nước có thẩm quyền.
- + Biện pháp xử lý ổ dịch bệnh khi xuất hiện:
 - Cách ly ngay động vật mắc bệnh, có dấu hiệu mắc bệnh;
 - Không giết mổ, mua bán, vứt động vật mắc bệnh, có dấu hiệu mắc bệnh, động vật chết, sản phẩm động vật mang mầm bệnh ra môi trường;
 - Thực hiện vệ sinh, khử trùng, tiêu độc, tiêu hủy, giết mổ bắt buộc động vật mắc bệnh, có dấu hiệu mắc bệnh, động vật chết theo hướng dẫn của cơ quan quản lý chuyên ngành thú y và quy định của pháp luật về bảo vệ môi trường;
 - Cung cấp thông tin chính xác về dịch bệnh động vật theo yêu cầu của cơ quan quản lý chuyên ngành thú y và nhân viên thú y cấp xã;
 - Chấp hành yêu cầu thanh tra, kiểm tra của cơ quan nhà nước có thẩm quyền.

* Trước các đợt nuôi:

- + Vệ sinh, tiêu độc chuồng trại, khu vực xung quanh, dụng cụ chăn nuôi trước khi tiến hành nuôi lứa mới;
- + Sau khi vệ sinh, tiêu độc cần để trống chuồng tối thiểu 2 ngày trước khi thả giống vào nuôi.

* Trong quá trình nuôi:

- + Đảm bảo mật độ chuồng nuôi theo quy định;
- + Công nhân trước khi đi vào chuồng đều phải mặc áo bảo hộ vệ sinh chăn nuôi theo quy định của trang trại và phải qua khu vực nhà khử trùng để tiêu trùng

hết các mầm bệnh trước khi vào chuồng nuôi;

+ Thường xuyên vệ sinh xung quanh chuồng trại, dọn sạch cỏ dại phát sinh xung quanh các dãy chuồng;

+ Thường xuyên kiểm tra các khay chứa thức ăn, nước uống tự động để xem có thức ăn dư thừa bị hư hỏng để thu gom, không để lợn ăn phải; đồng thời, định kỳ vệ sinh các khay thức ăn, máng uống tự động đảm bảo vệ sinh an toàn cho đàn lợn: Định kỳ khoảng 4-5 ngày kiểm tra và vệ sinh 1 lần;

+ Định kỳ khoảng 15-20 ngày tiến hành vệ sinh, dọn dẹp xung quanh các chuồng nuôi, đồng thời rải một lớp vôi bột để phòng ngừa bệnh;

+ Hồ sát trùng được đặt trong khay bằng nhựa hoặc inox đặt trước cửa ra vào cơ sở, dung dịch sát trùng sử dụng là Formol 2% và vôi bột;

+ Thường xuyên kiểm tra và cách ly những lợn ốm, yếu ra khỏi đàn để tiến hành chăm sóc, nuôi dưỡng riêng. Sau khi đạt thể trạng tốt mới cho tái đàn. Trường hợp lợn ốm chết cần phải được tiêu hủy theo đúng quy định tại Thông tư 07/2016/TT-BNNPTNT;

+ Hạn chế người lạ ra vào khu vực Cơ sở nếu không có phận sự;

+ Thường xuyên vệ sinh chuồng trại, thu gom phân đưa về nhà ủ phân.

* Sau mỗi đợt nuôi:

+ Quét dọn sạch sẽ nền, tường và trần chuồng nuôi;

+ Cọ rửa nền chuồng bằng nước sạch, kiểm tra chất lượng nền chuồng; trường hợp phát hiện ẩm mốc cần phải được tiến hành sửa chữa, gia cố để chuẩn bị cho đợt nuôi mới;

+ Khử trùng bằng formol 2% hoặc vôi bột 10%;

+ Tháo toàn bộ các khay đựng thức ăn, nước uống tại dàn liên kết và rửa sạch, sau đó khử trùng bằng dung dịch formol 2% rồi phơi khô và cất kho trong thời gian chờ nuôi lứa mới;

+ Kiểm tra lại toàn bộ hệ thống điện, làm mát, vệ sinh hệ thống silo chứa thức ăn để chuẩn bị cho đợt nuôi mới;

+ Để trống chuồng từ 5-10 ngày trước khi tiến hành nuôi đợt mới.

(2) Biện pháp phòng ngừa dịch bệnh cho đàn lợn:

- *Biện pháp phòng ngừa dịch bệnh:*

+ Giữ gìn môi trường luôn sạch sẽ nhằm tạo môi trường sống thông thoáng, vệ sinh cho lợn;

+ Định kỳ sát trùng chuồng trại: Phun thuốc sát trùng trên các lối đi và khu vực xung quanh chuồng 1 lần/tuần (khi không có dịch bệnh) và 01 lần/ngày (khi

có dịch bệnh) theo hướng dẫn của nhà sản xuất đảm bảo không ảnh hưởng đến sức khỏe của lợn;

+ Định kỳ tiêm phòng các bệnh truyền nhiễm cho lợn như: dịch tả, lở mồm long móng,... theo sự hướng dẫn của cơ quan thú y;

+ Thường xuyên theo dõi và cách ly kịp thời những con lợn bị bệnh để tránh lây lan cho những con khác;

+ Trang bị đầy đủ các kiến thức về dịch bệnh và phòng chống dịch bệnh cho tất cả công nhân viên làm việc tại Trang trại;

+ Trước và sau khi làm việc các công nhân viên của trại sẽ được khử trùng sạch sẽ tại nhà sát trùng;

+ Nhân viên và khách tham quan trước khi vào khu chăn nuôi đều phải thay quần áo, giày dép và mặc quần áo bảo hộ của Trang trại, trước khi vào các chuồng nuôi phải được sát trùng tại nhà sát trùng của Trang trại, cách ly trước khi vào trại.

- *Biện pháp ứng phó với sự cố dịch bệnh:*

Khi xảy ra dịch bệnh, các giải pháp ứng phó sẽ được triển khai như sau:

+ Cách ly các con lợn bị nhiễm bệnh với các con lợn còn khỏe mạnh. Các con lợn bị bệnh được đưa về nhốt tại nhà cách ly lợn bệnh. Vệ sinh sạch sẽ và tiến hành tiêu độc, khử trùng tất cả các dãy chuồng;

+ Báo ngay cơ quan thú y gần nhất khi phát hiện có lợn bị bệnh, chết nghi mắc bệnh thuộc danh mục các bệnh động vật phải công bố, để có biện pháp cách ly và xử lý kịp thời. Đồng thời sẽ báo cáo với chính quyền địa phương, cơ quan thú y để có biện pháp đi tiêu hủy theo quy định;

+ Đối với những con lợn bị mắc bệnh, chết vì mắc các bệnh không thuộc danh mục các bệnh động vật phải công bố thì sẽ được chữa bệnh hoặc xử lý theo hướng dẫn của cơ quan thú y có thẩm quyền;

+ Tiêm phòng khẩn cấp hoặc áp dụng các biện pháp phòng bệnh bắt buộc khác cho đàn lợn;

+ Bố trí người chăm sóc, sử dụng riêng dụng cụ, thức ăn đối với lợn bệnh; tiêu độc, khử trùng tất cả dụng cụ thú y, phương tiện chuyên chở; hạn chế lưu thông lợn ra vào trại khi có dịch. Trong quá trình điều trị cho lợn bệnh sẽ ghi chép đầy đủ các thông tin cần thiết (như theo dõi diễn biến bệnh, người điều trị,...);

+ Cách ly Trang trại hoàn toàn với khu vực bên ngoài như: Tuyệt đối không buôn bán lợn trong thời kỳ có dịch. Tất cả các phương tiện cũng như con người ra vào Trang trại được khử trùng sạch sẽ ngay tại cổng ra vào Trang trại;

- + Tiêu độc, khử trùng toàn bộ khu vực chuồng nuôi và xung quanh Trang trại;
- + Thông báo ngay với chính quyền và người dân địa phương về việc phát sinh dịch bệnh tại Trang trại;

+ Cấm người không có nhiệm vụ vào Trang trại khi đang có dịch.

• **Đề phòng dịch lợn lây nhiễm sang người:**

- Không tiếp xúc với đàn lợn, trừ trường hợp bắt buộc;
- Trang bị đầy đủ bảo hộ lao động trong khi làm việc. Sau khi làm việc phải tắm rửa, để quần áo, giày dép tại khu vực riêng. Các dụng cụ bảo hộ lao động cần có đối với công nhân nuôi:

+ Quần áo bảo hộ liền bộ, dài tay;

+ Đeo găng tay cao su đã được khử trùng;

+ Đeo khẩu trang;

+ Đeo kính bảo hộ;

+ Đội mũ bảo hộ;

+ Đi ủng cao su;

- Những công nhân tiếp xúc với lợn bệnh cần rửa tay thường xuyên bằng xà phòng, sát trùng trước khi vào khu vực chuồng nuôi và sau khi ra khỏi chuồng nuôi.

- Những người tiếp xúc với lợn bệnh có các triệu chứng ho, mệt mỏi, sốt, hoặc các triệu chứng bệnh lý khác phải đến ngay cơ sở y tế gần nhất để khám.

d) Phòng ngừa, xử lý sự cố đối với hệ thống xử lý nước thải:

(1) Sự cố khi hệ thống xử lý nước thải bằng bể Biogas không hoạt động hoặc hoạt động nhưng không đạt hiệu quả như thiết kế:

- Nguồn chất thải phải đảm bảo không bị lẫn với các dung dịch hóa chất.

- Kiểm tra đồng hồ đo khí Biogas để xác định tính ổn định của hệ thống, trường hợp hệ thống xử lý không đạt hiệu quả như thiết kế cần liên hệ với đơn vị thi công để có biện pháp khắc phục.

- Thường xuyên kiểm tra xung quanh bể biogas, nếu người thấy mùi khí sinh học sẽ tiến hành kiểm tra xem xét nơi phát sinh mùi để khắc phục kịp thời.

(2) Sự cố tắc nghẽn đồng hồ đo lưu lượng nước thải:

Do nước thải chứa nhiều cặn bẩn, bám vào cánh quạt của đồng hồ làm cho đồng hồ bị tắc nghẽn, chỉ số đồng hồ chạy sai hoặc không quay. Các giải pháp thực hiện như sau:

- Lựa chọn thiết bị ban đầu tốt, đúng mục đích sử dụng;

- Khơi thông dòng chảy, bổ sung thêm các thiết bị phụ trợ như lưới chắn rác, lọc,.. để hạn chế tình trạng rác thải, cặn bẩn,...

(3) Sự cố thùng bọt tại bể biogas hoặc các hồ sinh học không đảm bảo khả năng chống thấm:

- Sử dụng bọt chống thấm loại tốt;

- Thường xuyên kiểm tra, giám sát để kịp thời phát hiện sự cố hư hỏng bọt chống thấm của các hồ để có biện pháp cải tạo;

- Đối với lỗ thùng nằm phía trên mặt hầm biogas sẽ được đơn vị lắp đặt đưa máy đến vá.

- Thường xuyên kiểm tra, giám sát để kịp thời phát hiện sự cố hư hỏng bọt chống thấm của các hồ để có biện pháp cải tạo. Trường hợp bọt chống thấm bị rách/thủng nằm phía dưới bể biogas hoặc đáy hồ sinh học sẽ thực hiện các bước sau:

Bước 1: Bơm nước từ hồ sinh học sang hồ điều hòa.

Bước 2: Tiến hành hút hết phân và bùn từ bể biogas sang hồ sinh học để chứa tạm thời (nếu bể biogas bị rách/thủng), bơm nước thải từ hồ sinh học bị rách/thủng sang các hồ sinh học còn lại (nếu hồ sinh học bị rách/thủng).

Bước 3: Tiến hành xử lý chỗ rách/thủng bọt biogas, hồ sinh học bằng cách vá hoặc thay mới tùy vào mức độ hư hỏng của bọt.

Bước 4: Sau khi xử lý xong bọt chống thấm tại biogas/ hồ sinh học, tiến hành bơm ngược nước thải, chất thải trở lại để xử lý theo đúng quy trình.

- Đối với phương án xử lý lỗ thùng, rò rỉ tại hồ sinh học tương tự xử lý sự cố như bể biogas bằng cách bơm dẫn tạm nước thải sang hồ bên cạnh để xử lý kịp thời, sau đó bơm ngược lại để xử lý theo quy trình.

(4) Sự cố đối với hệ thống xử lý nước thải:

- Có cán bộ theo dõi, vận hành thường xuyên kiểm tra hệ thống để có biện pháp khắc phục kịp thời.

- Trường hợp nước thải sau xử lý không đạt QCVN 62-MT:2016/BTNMT, phải ngừng xả thải ra môi trường để khắc phục xử lý lượng nước này sẽ được đưa vào lại bể Biogas và xử lý lại.

3.7. Công trình, biện pháp bảo vệ môi trường khác (nếu có):

3.7.1. Giảm thiểu tác động đến kinh tế - xã hội:

- Đề ra quy trình quản lý công nhân lao động trong Trang trại. Không để xảy ra các tình trạng rượu chè, cờ bạc, mâu thuẫn gây mất trật tự trong khu vực.

- Phối hợp với chính quyền địa phương, các Cơ sở sản xuất trên khu vực và cơ quan chức năng trong việc tuyên truyền, phổ biến về phòng chống dịch bệnh.

Tạo điều kiện cho công nhân tham gia các đợt hội thảo về quy trình chăn nuôi an toàn.

3.7.2. Biện pháp cải thiện yếu tố vi khí hậu:

Để cải thiện các yếu tố vi khí hậu khu vực Trang trại, Chủ cơ sở thực hiện các giải pháp như sau:

- Thu gom, xử lý chất thải chăn nuôi theo đúng các quy trình kỹ thuật đã nêu;
- Tiến hành xây dựng các hạng mục theo đúng thiết kế kỹ thuật. Cách ly khu vực chuồng trại và khu vực quản lý.

- Áp dụng các biện pháp thông gió cưỡng bức (điều hòa nhiệt độ tại nhà nghỉ nhân viên; lắp đặt quạt hút công nghiệp, hệ thống colling làm mát,... tại các chuồng nuôi đảm bảo môi trường không khí cho con người và vật nuôi).

- Tiến hành trồng cây xanh, cây ăn quả theo đúng quy hoạch để tận dụng diện tích đất trong Trang trại, cải thiện điều kiện vi khí hậu cho Trang trại, đồng thời giảm thiểu ô nhiễm môi trường.

3.7.3 Biện pháp giảm thiểu tác động đến hệ sinh thái:

- Quy trình chăn nuôi khép kín, các hoạt động chăn nuôi lợn có sự kiểm soát bởi cán bộ kỹ thuật trong Trang trại, hạn chế tiếng ồn phát sinh ra bên ngoài;

- Sử dụng các máy móc, thiết bị tiên tiến, hiện đại như Máy phát điện,... để hạn chế tiếng ồn ảnh hưởng đến các loài động vật bản địa.

- Các loại chất thải khác (chất thải sinh hoạt, chất thải nguy hại) được thu gom thường xuyên và cho vào các thùng chứa theo quy định, không để rò rỉ ra bên ngoài; nước thải sinh hoạt được thu gom và xử lý đạt quy chuẩn hiện hành, nước mưa chảy tràn được thu gom và lắng cặn trước khi đổ ra môi trường, không gây ô nhiễm môi trường đất, nước, không khí, không làm ảnh hưởng đến các loài động thực vật xung quanh Trang trại.

- Kiểm soát các loài động vật xung quanh khu vực Trang trại, không có vào khu vực Trang trại nếu không được sự cho phép của Chủ trang trại.

3.7.4. Biện pháp giảm thiểu tác động giữa các hoạt động sản xuất trong Trang trại và giữa Trang trại với các Cơ sở sản xuất xung quanh:

* Đối với các hoạt động sản xuất trong trang trại:

- Khu vực cây ăn quả được trồng tách biệt với khu vực chăn nuôi, khoảng cách giữa vườn cây và chuồng trại từ $\geq 5m$ đảm bảo an toàn. Các chuồng nuôi được thiết kế chuồng kín, tách biệt với bên ngoài thông qua hệ thống làm mát và thông gió cưỡng bức. Thực tế, hoạt động trồng cây ăn quả tác động qua lại với hoạt động chăn nuôi trong trại là không đáng kể. Quá trình sản xuất an toàn sinh học được Chủ trang trại thực hiện nghiêm túc, đảm bảo.

* Đối với các hoạt động giữa Trang trại và các Cơ sở sản xuất xung quanh:

Xung quanh khu vực trang trại, cách trang trại khoảng km không có Cơ sở sản xuất nào, tuy nhiên để đảm bảo không ảnh hưởng đến môi trường xung quanh thì công ty sẽ thực hiện các nội dung sau:

- Tổ chức tốt quy trình sản xuất, các biện pháp bảo vệ môi trường và phòng chống dịch bệnh trong khu vực trang trại đã nêu ở trên.

- Thường xuyên trao đổi, phối hợp với các trại chăn nuôi xung quanh về quy trình sản xuất, các loài vật nuôi. Đề xuất các biện pháp phòng ngừa dịch bệnh, xử lý chất thải đạt hiệu quả để ngăn ngừa dịch bệnh phát sinh trong vùng.

- Phối hợp với các cơ quan địa phương, các cơ quan chức năng trong lĩnh vực chăn nuôi, trồng trọt tổ chức các đợt tập huấn nâng cao chất lượng trong sản xuất, thường xuyên cập nhật các ứng dụng khoa học kỹ thuật tiên tiến để áp dụng trong sản xuất tại các Cơ sở, góp phần giảm thiểu ô nhiễm môi trường, phòng chống dịch bệnh và phát triển kinh tế.

3.8. Các nội dung thay đổi so với quyết định phê duyệt kết quả thẩm định báo cáo đánh giá tác động môi trường (nếu có):

So với báo cáo ĐTM đã được phê duyệt kèm theo Quyết định số 1288/QĐ-UBND ngày 15 tháng 4 năm 2015, quá trình thi công dự án có một số điều chỉnh, các hạng mục công trình để phù hợp với thực tế hoạt động của Cơ sở, cụ thể:

Bảng 3.5: Tổng hợp các các công trình, biện pháp bảo vệ môi trường theo yêu cầu của ĐTM và theo thực tế đã thực hiện

TT	Hạng mục	Theo báo cáo ĐTM	Thực tế đã xây dựng	Đánh giá tác động của việc thay đổi
I	Công trình, biện pháp xử lý nước thải			
I.1	Công trình, biện pháp xử lý nước thải sinh hoạt			
1	Bể tự hoại	1 bể thể tích tối thiểu là 1,92 m ³	1 bể có kích thước BxLxH=2,4x2,1x2,7m, thể tích 13,6m ³	Tăng hiệu quả xử lý so với yêu cầu ĐTM
2	Bể lắng cặn	Không có kích thước cụ thể	1 bể lắng có kích thước BxLxH=1,3x1,0x1,0m, thể tích 1,3m ³	Tăng hiệu quả xử lý nước thải sinh hoạt
3	Sơ đồ thu gom nước thải sinh hoạt	Được dẫn vào bể lắng cặn, sau đó dẫn vào hồ sinh học	Được dẫn vào bể lắng cặn, sau đó dẫn vào hồ nuôi cá	Vẫn đảm bảo hiệu quả xử lý nước thải sinh hoạt
I.2	Công trình, biện pháp xử lý nước thải sản xuất			
1	Bể lắng phân	BxLxH = 3x10x2 = 60m ³	BxLxH = 4,66x2,44x2,5m, thể tích = 28,4 m ³	Tăng thể tích lưu chứa phân, đảm bảo cho máy ép phân hút phân thuận lợi
2	Bể biogas	01 thể tích 1.440m ³	01 bể có thể tích 8.968 m ³	Sẽ làm gia tăng thời gian lưu và hiệu quả xử lý nước thải trong bể biogas. Tác động của việc thay đổi là tích cực, làm tốt hơn so với yêu cầu trong báo cáo ĐTM

TT	Hạng mục	Theo báo cáo ĐTM	Thực tế đã xây dựng	Đánh giá tác động của việc thay đổi
3	Hồ kỵ khí	Diện tích 80m ² , thể tích 160m ³	1 hồ diện tích 420 m ² ; thể tích 1.554 m ³	Sẽ làm gia tăng thời gian lưu và hiệu quả xử lý nước thải trong bể biogas. Tác động của việc thay đổi là tích cực, làm tốt hơn so với yêu cầu trong báo cáo ĐTM
4	Hồ tùy nghi	Diện tích 86m ² , thể tích 129m ³	1 hồ có kích thước DxRxH = 30x14x3,2m; thể tích 1.344m ³ .	Sẽ làm gia tăng thời gian lưu và hiệu quả xử lý nước thải trong bể biogas. Tác động của việc thay đổi là tích cực, làm tốt hơn so với yêu cầu trong báo cáo ĐTM
5	Hồ hiếu khí	Diện tích 240m ² , thể tích 96m ³	1 hồ hiếu khí có kích thước DxRxH=30x19x22,2m; thể tích 1.254m ³ .	Sẽ làm gia tăng thời gian lưu và hiệu quả xử lý nước thải trong bể biogas. Tác động của việc thay đổi là tích cực, làm tốt hơn so với yêu cầu trong báo cáo ĐTM
6	Hồ lắng	-	01 hồ diện tích 765m ² , thể tích 2.831m ³	Tăng hiệu quả xử lý nước thải. Tác động của việc thay đổi là tích cực, làm tốt hơn so với yêu cầu trong báo cáo ĐTM
7	Bể lọc và bể khử trùng	-	Bể lọc có kích thước DxRxH=2,72x1,6x1,5m; thể tích là 6,53m ³ Bể khử trùng có kích thước DxRxH=2,42x1,6x1,5m, thể tích 5,81m ³	Tăng hiệu quả xử lý nước thải. Tác động của việc thay đổi là tích cực, làm tốt hơn so với yêu cầu trong báo cáo ĐTM
II	Công trình, biện pháp xử lý chất thải rắn			

Báo cáo đề xuất cấp GPMT Trang trại chăn nuôi tổng hợp Thạch Mỹ, huyện Lộc Hà, tỉnh Hà Tĩnh

TT	Hạng mục	Theo báo cáo ĐTM	Thực tế đã xây dựng	Đánh giá tác động của việc thay đổi
1	Xác lợn chết	Xác lợn chết được xử lý bằng lò đốt. Trước khi đốt xác lợn được băm nhỏ để quá trình cháy nhanh	Chôn lấp theo Thông tư 07/2016/TT-BNNPTNT tại khu vực phía Bắc trang trại	Đảm bảo theo quy định hiện hành. Đã được UBND tỉnh chấp thuận điều chỉnh phương án sử dụng lò đốt Model A200 (A)2 của hãng INCINER 8 sang phương án bố trí khu đất trong khuôn viên trang trại để chôn lấp theo Văn bản số 2219/UBND-NL ₂ ngày 14/4/2017
2	Đối với phân lợn	Phân lợn được đẩy vào bể lắng phân, sau đó được thu gom vào nhà ủ phân	Đầu tư máy ép phân, hút phân từ bể tách phân sau đó ủ tại nhà chứa phân, hạn chế phân chảy vào bể biogas	Tăng hiệu quả xử lý nước thải so với ĐTM được phê duyệt
3	Hợp đồng vận chuyển	- Chất thải rắn thông thường: Dự kiến hợp đồng với Hợp tác xã môi trường xã Thạch Mỹ thu gom, vận chuyển, xử lý. - Chất thải nguy hại: Dự kiến hợp đồng với đơn vị có chức năng thu gom, vận chuyển, xử lý.	- Chất thải rắn thông thường: hợp đồng với Hợp tác xã môi trường xã Thạch Mỹ; - Chất thải nguy hại: hợp đồng với Cty Cổ phần xử lý môi trường Nghệ An	Đáp ứng theo yêu cầu ĐTM
III	Công trình, biện pháp giảm thiểu mùi			
1	Tấm Colling làm mát	Không yêu cầu	04 tấm/chuồng; tổng có 16 tấm	Đáp ứng theo yêu cầu hiện hành

TT	Hạng mục	Theo báo cáo ĐTM	Thực tế đã xây dựng	Đánh giá tác động của việc thay đổi
2	Quạt chụp hút chuồng trại	Sử dụng các quạt chụp hút để thu gom khí phát sinh từ chuồng nuôi. Các quạt hút được nối với hệ thống ống dẫn, khí thải chứa mùi theo hệ thống đường ống dẫn vào ống thải trên trời, trong ống thải bố trí các lớp than hoạt tính để hấp phụ khí gây mùi. Độ cao của ống thải là 4m.	mỗi chuồng 06 cái, tổng cộng có 24 cái	Vẫn đảm bảo theo yêu cầu hiện hành.

Thuyết minh những thay đổi chính:

Đối với hệ thống nước thải: Đầu tư xây dựng thêm hồ lắng, bể lọc, bể khử trùng so với ĐTM. Những thay đổi này tích cực hơn cho công tác bảo vệ môi trường.

Đối với biện pháp xử lý mùi: theo phương pháp ĐTM phê duyệt là “*Sử dụng các quạt chụp hút để thu gom khí phát sinh từ chuồng nuôi. Các quạt hút được nối với hệ thống ống dẫn, khí thải chứa mùi theo hệ thống đường ống dẫn vào ống thải trên trời, trong ống thải bố trí các lớp than hoạt tính để hấp phụ khí gây mùi. Độ cao của ống thải là 4m*”. Tuy nhiên, những dự án tương đồng gần đây chỉ cần bố trí các quạt chụp hút cuối chuồng là được, không cần bổ sung thêm ống dẫn khí dẫn lên trời và sử dụng than hoạt tính để hấp phụ khí nữa, vì thực tế nếu sử dụng phương pháp này sẽ khó thi công và chi phí cao nhưng cũng không hiệu quả. Việc thay đổi này được đánh giá là có hiệu quả tương đồng với phương án ĐTM được phê duyệt. Do vậy, Chủ cơ sở xin đề xuất sử dụng quạt hút đặt cuối dãy chuồng như hiện trạng.

Đối với xử lý chất thải rắn: Theo báo cáo ĐTM thì xác lợn chết được xử lý bằng lò đốt. Trước khi lò đốt xác lợn chết được

bấm nhỏ để quá trình cháy nhanh. Đây là phương án được phê duyệt trước khi có hướng dẫn của Thông tư số 07/2016/TT-BNNPTNT ngày 31/5/2016 của Bộ Nông nghiệp và Phát triển nông thôn Quy định về phòng, chống dịch bệnh động vật trên cạn. Tuy nhiên, năm 2017 Cơ sở đã được UBND tỉnh chấp thuận theo phương án chôn lấp xác lợn chết theo Văn bản số 2219/UBND-NL₂ ngày 14/4/2017 của UBND tỉnh.

Chương IV

NỘI DUNG ĐỀ NGHỊ CẤP, CẤP LẠI GIẤY PHÉP MÔI TRƯỜNG

Căn cứ Nghị định 08/2022/NĐ-CP ngày 10/01/2022 xác định những nội dung đề nghị cấp phép đối với dự án bao gồm: Nước thải, khí thải và tiếng ồn. Cụ thể:

4.1. Nội dung đề nghị cấp phép đối với nước thải (nếu có):

4.1.1 Nguồn phát sinh nước thải:

+ Nguồn số 01: Nước thải sinh hoạt phát sinh 0,6 m³/ngày.đêm (được xử lý sơ bộ trước khi dẫn về hồ nuôi cá).

+ Nguồn số 02: Nước thải phát sinh trong hoạt động chăn nuôi phát sinh 32 m³/ngày.đêm (bao gồm nước tiểu, nước tắm cho lợn, nước rửa chuồng).

4.1.2. Lưu lượng xả nước thải tối đa

- Tổng lưu lượng nước thải xả thải tối đa sau khi qua hệ thống xử lý nước thải là 32,6 m³/ngày.đêm.

4.1.3. Dòng nước thải

- 01 dòng nước thải sau khi qua hệ thống xử lý nước thải tập trung của trang trại ra môi trường tiếp nhận.

4.1.4. Thông số và giá trị giới hạn các chất ô nhiễm theo dòng nước thải

- Số lượng thông số đánh giá (06 thông số): pH, BOD₅, COD, Tổng chất rắn lơ lửng (TSS), Tổng Nitơ (TN), Tổng Coliform.

- Giá trị giới hạn các chất ô nhiễm theo dòng nước thải: Nước thải sau khi qua hệ thống xử lý đạt QCVN 62-MT:2016/BTNMT - Quy chuẩn kỹ thuật quốc gia về nước thải chăn nuôi, cột B, K_q=0,9 và K_f=1,3. Trong đó:

+ C_{max}: Là giá trị tối đa cho phép của thông số ô nhiễm trong nước thải chăn nuôi khi xả vào nguồn tiếp nhận nước thải.

+ C: Là giá trị của thông số ô nhiễm trong nước thải chăn nuôi quy định tại Bảng 1 của QCVN 62-MT:2016/BTNMT.

+ K_q là hệ số nguồn tiếp nhận nước thải quy định tại mục 2.1.3 QCVN 62-MT:2016/BTNMT ứng với lưu lượng dòng chảy của sông, suối, khe, rạch, kênh, mương; dung tích của hồ, ao, đầm, phá; mục đích sử dụng của vùng nước biển ven bờ.

+ K_f là hệ số lưu lượng nguồn thải quy định tại mục 2.1.4 QCVN 62-MT:2016/BTNMT ứng với tổng lưu lượng nước thải của các cơ sở chăn nuôi khi xả vào nguồn tiếp nhận nước thải.

+ Cột B: Cột B quy định giá trị C của các thông số ô nhiễm trong nước thải chăn nuôi khi xả vào nguồn nước không dùng cho mục đích cấp nước sinh hoạt

(kênh 27/7 là nguồn tiếp nhận nước thải của Cơ sở).

Như vậy, nước thải của cơ sở trước khi xả thải ra môi trường tiếp nhận phải thấp hơn hoặc bằng giá trị C_{max} ở bảng sau:

Bảng 4.1. Thông số và giá trị giới hạn các chất ô nhiễm theo dòng nước thải:

TT	Thông số	Đơn vị	Giá trị giới hạn
1	pH	-	5,5 - 9
2	BOD ₅	mg/l	117
3	COD	mg/l	351
4	Tổng chất rắn lơ lửng (TSS)	mg/l	175,5
5	Tổng Nito	mg/l	175,5
6	Tổng Coliform	CFU/100ml	5.000

4.1.5. Vị trí, phương thức xả nước thải và nguồn tiếp nhận nước thải

- Vị trí xả nước thải:

Vị trí xả nước thải thuộc thôn Tây Giang, xã Thạch Mỹ, huyện Lộc Hà. Tọa độ vị trí xả nước thải theo hệ tọa độ VN2000, KKT 105⁰30', múi chiếu 3⁰ như sau:

X = 2038042; Y = 538052.

- Phương thức xả thải: Nước thải sau khi xử lý đạt quy chuẩn được dẫn ra mương thoát nước nội đồng chảy ra kênh 27/7 theo phương thức tự chảy. Nước thải được xả ven bờ, trên bề mặt nguồn tiếp nhận.

- Chế độ xả nước thải vào nguồn nước: 24/24h.

- Nguồn tiếp nhận nước thải:

+ Kênh 27/7, xã Thạch Mỹ, huyện Lộc Hà, tỉnh Hà Tĩnh (cách dự án khoảng 200 m về phía Đông Nam).

+ Tọa độ vị trí tiếp nhận nước thải (theo hệ tọa độ VN 2000, kinh tuyến trục 105⁰30', múi chiếu 3⁰): X = 2037968; Y = 538503.

4.2. Nội dung đề nghị cấp giấy phép đối với tiếng ồn

4.2.1. Nguồn phát sinh

Nguồn phát sinh tiếng ồn trong hoạt động của Trang trại chủ yếu gồm các nguồn sau:

- Nguồn thứ nhất: Từ hoạt động chăn nuôi (tiếng kêu của lợn trong chuồng);
- Nguồn thứ hai: Từ quạt công nghiệp (quạt hút cuối chuồng nuôi lợn);
- Nguồn thứ ba: Từ máy bơm nước;
- Nguồn thứ tư: Từ máy phát điện dự phòng;

- Nguồn thứ năm: Từ các phương tiện giao thông ra vào trang trại.

4.2.2. Vị trí phát sinh

Đây là các nguồn thải phân tán, không tập trung nên không thể xác định cụ thể vị trí, mức độ phát sinh tiếng ồn.

4.2.3. Giá trị giới hạn

Tiếng ồn phải bảo đảm đáp ứng yêu cầu về bảo vệ môi trường và QCVN 24:2016/BYT – Quy chuẩn kỹ thuật Quốc gia về tiếng ồn - mức tiếp xúc cho phép tiếng ồn tại nơi làm việc, cụ thể như sau:

Bảng 4.2. Thông số và giá trị giới hạn tiếng ồn

Giá trị giới hạn	Tần suất	Ghi chú
85	Tối thiểu 1 lần/năm	Vị trí làm việc, lao động, sản xuất trực tiếp

Chương V

KẾT QUẢ QUAN TRẮC MÔI TRƯỜNG CỦA CƠ SỞ

Kết quả quan trắc định kỳ trong 02 năm liền kề trước thời điểm lập báo cáo được tổng hợp từ Dữ liệu chương trình quan trắc định kỳ của cơ sở, như sau (*Kết quả phân tích được đính kèm phụ lục của báo cáo*):

5.1. Kết quả quan trắc môi trường định kỳ đối với nước thải.

- Vị trí lấy mẫu: Nước thải sau hệ thống xử lý nước thải của Trang trại (sau hồ khử trùng), điểm lấy mẫu có tọa độ: X=2038042; Y=538052.

- Thời gian: năm 2023 và tháng 6 năm 2024.

- Giá trị giới hạn: QCVN 62:2016/BTNMT cột B - Quy chuẩn kỹ thuật Quốc gia về nước thải chăn nuôi.

Bảng 5.1. Kết quả quan trắc chất lượng nước thải năm 2023 và năm 2024

TT	Thông số phân tích	Đơn vị đo	Kết quả			QCVN 62-MT:2016/BTNMT
			Đợt 1 năm 2023	Đợt 2 năm 2023	năm 2024	
1	pH ⁽¹⁾	-	7,8	7,3	7,46	5,5-9
2	Chất rắn lơ lửng (TSS)	mg/l	85,7	73,4	32,8	150
3	BOD ₅	mg/l	102,3	101,3	37,2	100
4	COD	mg/l	201,3	98,5	84	300
5	Tổng Nito	mg/l	84,6	72,6	87	150
6	Coliform	MPN/100ml	5.400	5.400	4.100	5000

(Nguồn : Kết quả quan trắc môi trường định kỳ năm 2023, 2024)

5.2. Kết quả quan trắc môi trường định kỳ đối với bụi, khí thải.

- Vị trí lấy mẫu: Khu vực chuồng nuôi có tọa độ X = 2038071; Y=538129 và khu vực ủ phân và xử lý nước thải có tọa độ X = 2038081; Y = 538077.

- Thời gian: năm 2023 và năm 2024.

Bảng 5.2. Kết quả quan trắc chất lượng không khí năm 2023 và năm 2024

TT	Thông số	Đơn vị đo	Kết quả				QCVN 05:2023/BTNMT	QCVN 26:2010/BTNMT
			năm 2023		năm 2024			
1	Độ ồn	dBA	64,5	65,7	58,7	55,6	-	70

Báo cáo đề xuất cấp GPMT Trang trại chăn nuôi tổng hợp Thạch Mỹ, huyện Lộc Hà, tỉnh Hà Tĩnh

2	Bụi lơ lửng	$\mu\text{g}/\text{Nm}^3$	112	98	130	115	300	-
3	CO	$\mu\text{g}/\text{Nm}^3$	3.174	3.125	3.120	3.009	30.000	-
4	SO ₂	$\mu\text{g}/\text{Nm}^3$	42	45	42	40	350	-
5	NO ₂	$\mu\text{g}/\text{Nm}^3$	33	31	31	30	200	-

(Nguồn : Kết quả quan trắc môi trường định kỳ năm 2023, 2024)

5.3. Kết quả quan trắc môi trường định kỳ đối với nước mặt.

- Vị trí lấy mẫu: tại kênh 27/7 và tại bara Đò Diệm, điểm lấy mẫu có tọa độ: X=2038094; Y = 538556 và tọa độ X=2037928; Y=538508.

- Thời gian lấy mẫu: năm 2023 và năm 2024.

Bảng 5.3. Kết quả quan trắc chất lượng nước mặt năm 2023 và năm 2024

TT	Thông số	Đơn vị	Kết quả		QCVN 08:2023/BTNMT, Mức B
			năm 2023	năm 2024	
1	pH ⁽¹⁾	-	6,6	6,5	6,0-8,5
2	DO ⁽¹⁾	mg/l	5,7	5,4	≥ 5
3	BOD ₅	mg/l	3,01	5,8	≤ 6
4	COD	mg/l	8,2	14	≤ 15
5	Chất rắn lơ lửng (TSS)	mg/l	7,23	12	≤ 100
6	Nitrat (NO ₃ ⁻ - N)	mg/l	1,07	0,84	-
7	Photphat (PO ₄ ³⁻)	mg/l	0,73	0,42	-
8	Coliform	MPN/100ml	540	1.000	≤ 1000
9	Clorua	mg/l	52,4	22,7	-
10	Tổng Nito	mg/l	-	0,55	$\leq 1,5$

(Nguồn : Kết quả quan trắc môi trường định kỳ năm 2023, 2024)

Chương VI

CHƯƠNG TRÌNH QUAN TRẮC MÔI TRƯỜNG CỦA CƠ SỞ

6.1. Kế hoạch vận hành thử nghiệm công trình xử lý chất thải:

Căn cứ vào thực tế hiện trạng của Cơ sở, các công trình hoàn thành công trình bảo vệ môi trường. Xác định kế hoạch dự kiến vận hành thử nghiệm công trình xử lý chất thải của Cơ sở như sau:

6.1.1. Thời gian dự kiến vận hành thử nghiệm:

Về thời gian dự kiến vận hành thử nghiệm hệ thống xử lý nước thải của Cơ sở cụ thể như sau:

Bảng 6.1. Kế hoạch vận hành thử nghiệm công trình xử lý nước thải

Công trình	Lưu lượng nước thải (m ³ /ngày đêm)	Thời gian bắt đầu	Thời gian kết thúc
Công trình xử lý nước thải	32	30/9/2024	30/12/2024

Công suất hoạt động của Dự án tại thời điểm kết thúc giai đoạn vận hành thử nghiệm là công suất chăn nuôi tối đa của Trang trại là 2.000 con lợn thương phẩm.

6.1.2. Kế hoạch quan trắc chất thải, đánh giá hiệu quả xử lý của các công trình, thiết bị xử lý chất thải:

a) Kế hoạch chi tiết về thời gian dự kiến lấy các loại mẫu chất thải trước khi thải ra ngoài môi trường hoặc thải ra ngoài phạm vi của công trình, thiết bị xử lý:

- Thời gian thực hiện: 03 ngày liên tiếp trong giai đoạn vận hành ổn định.
- Tần suất lấy mẫu: 01 ngày/lần.

Chủ đầu tư lập kế hoạch đo đạc, lấy và phân tích mẫu chất thải để đánh giá hiệu quả xử lý của hệ thống xử lý nước thải như sau:

Bảng 6.2 Kế hoạch lấy mẫu nước thải:

STT	Thời gian lấy mẫu dự kiến	Thông số quan trắc	Loại mẫu	Vị trí lấy mẫu
1	05/01/2025	pH, BOD ₅ , COD, Tổng Nitơ (theo N), Tổng chất rắn lơ lửng (TSS); Tổng Coliform	Mẫu đơn	02 vị trí: - 01 điểm trước hệ thống xử lý (tại bể tách phân)

Báo cáo đề xuất cấp GPMT Trang trại chăn nuôi tổng hợp Thạch Mỹ, huyện Lộc Hà, tỉnh Hà Tĩnh

STT	Thời gian lấy mẫu dự kiến	Thông số quan trắc	Loại mẫu	Vị trí lấy mẫu
				- 01 điểm sau hệ thống xử lý (sau bể khử trùng)
2	06/01/2025	pH, BOD ₅ , COD, Tổng Nitơ (theo N), Tổng chất rắn lơ lửng (TSS); Tổng Coliform	Mẫu đơn	01 vị trí - 01 điểm sau hệ thống xử lý (sau bể khử trùng)
3	07/01/2025	pH, BOD ₅ , COD, Tổng Nitơ (theo N), Tổng chất rắn lơ lửng (TSS); Tổng Coliform	Mẫu đơn	01 vị trí - 01 điểm sau hệ thống xử lý (sau bể khử trùng)

Ghi chú:

- Tọa độ vị trí lấy mẫu tại bể tách phân là: $X=2038082$; $Y=0538555$ (theo hệ tọa độ VN 2000, kinh tuyến trực $105^{\circ}30'$, múi chiếu 3°).

- Tọa độ vị trí lấy mẫu sau hồ khử trùng là: 2038042 ; $Y = 538052$ (theo hệ tọa độ VN 2000, kinh tuyến trực $105^{\circ}30'$, múi chiếu 3°).

- Quy chuẩn so sánh: So sánh với Cột B QCVN 62-MT:2016/BTNMT - Quy chuẩn kỹ thuật quốc gia về nước thải chăn nuôi, $K_q=0,9$ và $K_f=1,3$.

b) Tổ chức có đủ điều kiện hoạt động dịch vụ quan trắc môi trường dự kiến phối hợp để thực hiện kế hoạch:

Dự kiến giai đoạn vận hành thử nghiệm, Chủ đầu tư sẽ phối hợp với Trung tâm Quan trắc tài nguyên và môi trường Hà Tĩnh thực hiện quan trắc nước thải, đánh giá hiệu quả của công trình xử lý nước thải.

Trung tâm Quan trắc tài nguyên và môi trường là đơn vị sự nghiệp trực thuộc Sở Tài nguyên và Môi trường Hà Tĩnh, được thành lập theo Quyết định số 609/2004/QĐ-UB-TC ngày 10/12/2004 của Ủy ban nhân dân tỉnh Hà Tĩnh và được điều chỉnh, bổ sung tại Quyết định số 635/QĐ-UBND ngày 05/3/2012. Trung tâm được đổi tên từ “Trung tâm Quan trắc và Kỹ thuật môi trường” theo quyết định số 121/QĐ-STNMT ngày 10/5/2018 của Sở Tài nguyên và Môi trường. Về chức năng, nhiệm vụ, quyền hạn của Trung tâm được thực hiện theo Quyết định số 438/QĐ-STNMT ngày 15/8/2022 của Sở Tài nguyên và Môi trường Hà Tĩnh. Trung tâm có chức năng giúp Sở Tài nguyên và Môi trường tổ chức, thực hiện nhiệm vụ quan trắc môi trường định kỳ theo mạng lưới quan trắc đã được UBND

tính phê duyệt, xây dựng và quản lý dữ liệu môi trường, lập hồ sơ môi trường, hồ sơ tài nguyên nước, hồ sơ khai thác khoáng sản, quan trắc môi trường lao động, đánh giá diễn biến chất lượng các thành phần môi trường trên địa bàn tỉnh. Phối hợp cùng Thanh tra Sở, Phòng môi trường và các cơ quan liên quan thực hiện nhiệm vụ quản lý nhà nước về bảo vệ môi trường.

Đơn vị được Văn phòng công nhận chất lượng - Bộ Khoa học và Công nghệ công nhận phù hợp với các yêu cầu của ISO/IEC 17025:2005 (lĩnh vực công nhận: Hoá; mã số VILAS 610, hiệu lực công nhận lần 3) theo Quyết định số 100-2019/QĐ-VPNCNCL ngày 14/2/2019; được Bộ tài nguyên và Môi trường cấp chứng nhận đủ điều kiện hoạt động dịch vụ quan trắc môi trường theo Quyết định số 805/QĐ-BTNMT ngày 22/4/2022 với số hiệu VIMCERTS 061.

6.2. Chương trình quan trắc chất thải (tự động, liên tục và định kỳ) theo quy định của pháp luật.

6.2.1. Chương trình quan trắc môi trường định kỳ

Theo Quy định tại Điều 97 và Phụ lục số XXVIII, Nghị định số 08/2022/NĐ-CP ngày 10/01/2022 của Chính phủ, quy định về hoạt động quan trắc nước thải, Cơ sở thuộc loại hình sản xuất, kinh doanh, dịch vụ có nguy cơ gây ô nhiễm môi trường, phát sinh nước thải dưới 200m³/ngày (24 giờ) thì không phải thực hiện quan trắc định kỳ nước thải.

Như vậy, với lưu lượng nước thải lớn nhất là 32,6 m³/ngày đêm thì Cơ sở không thuộc đối tượng phải thực hiện quan trắc định kỳ nước thải.

6.2.2. Chương trình quan trắc tự động, liên tục chất thải

Theo Quy định tại Điều 97 và Phụ lục số XXVIII, Nghị định số 08/2022/NĐ-CP ngày 10/01/2022 của Chính phủ, quy định về hoạt động quan trắc nước thải, Cơ sở thuộc loại hình sản xuất, kinh doanh, dịch vụ có nguy cơ gây ô nhiễm môi trường, phát sinh nước thải dưới 500m³/ngày (24 giờ) thì không phải quan trắc tự động liên tục.

Như vậy, với lưu lượng nước thải lớn nhất là 32,6 m³/ngày đêm thì Cơ sở không thuộc đối tượng phải thực hiện quan trắc tự động, liên tục nước thải.

6.3. Kinh phí thực hiện quan trắc môi trường hàng năm.

Bảng 6.3. Bảng tổng hợp chi phí quan trắc định kỳ hàng năm

TT	Nội dung quan trắc	Số đợt/năm	Đơn giá/đợt	Thành tiền
1	Quan trắc nước thải	2	2.202.479	4.404.958
2	Quan trắc không khí	2	6.057.930	12.115.860
3	Quan trắc nước dưới đất	2	2.829.443	5.658.886
4	Quan trắc nước mặt	2	3.508.654	7.017.308
Tổng				29.197.000

Chương VII

KẾT QUẢ KIỂM TRA, THANH TRA VỀ BẢO VỆ MÔI TRƯỜNG ĐỐI VỚI CƠ SỞ

Trong thời gian 02 năm gần nhất không có kết luận của thanh tra, kiểm tra đối với trang trại.

Chương VIII

CAM KẾT CỦA CHỦ CƠ SỞ

Căn cứ Luật Bảo vệ môi trường và các pháp luật liên quan khác, hộ cá thể Lê Thị Hải cam kết các nội dung như sau:

Cam kết rằng các số liệu, thông tin về cơ sở, các biện pháp, hạng mục bảo vệ môi trường của cơ sở được cung cấp trong Báo cáo đề nghị cấp Giấy phép môi trường của cơ sở có tính chính xác và hoàn toàn trung thực. Nếu có gì sai trái chúng tôi xin hoàn toàn chịu trách nhiệm trước pháp luật của Việt Nam.

Thực hiện nghiêm túc các biện pháp giảm thiểu tác động xấu đến môi trường nhằm bảo đảm đạt các quy định, tiêu chuẩn, quy chuẩn kỹ thuật về môi trường và thực hiện các biện pháp bảo vệ môi trường khác theo quy định hiện hành của pháp luật Việt Nam, bao gồm:

1. Tuân thủ các quy định của pháp luật về bảo vệ môi trường;
2. Thực hiện các biện pháp bảo vệ môi trường như đã nêu ra trong báo cáo đề xuất cấp giấy phép môi trường này sau khi được cơ quan có thẩm quyền phê duyệt;
3. Phòng ngừa, hạn chế các tác động xấu đối với môi trường từ các hoạt động liên quan đến cơ sở;
4. Khắc phục ô nhiễm môi trường do các hoạt động của cơ sở gây nên;
5. Tuyên truyền, giáo dục, nâng cao ý thức bảo vệ môi trường cho cán bộ, công nhân trong quá trình thi công xây dựng và khi đi vào hoạt động;
6. Chấp hành chế độ kiểm tra, thanh tra và báo cáo định kỳ về bảo vệ môi trường;
7. Nếu để xảy ra sự cố môi trường sẽ thực hiện các biện pháp sau để xử lý:
 - Điều tra, xác định phạm vi, giới hạn, mức độ, nguyên nhân, biện pháp khắc phục ô nhiễm và phục hồi môi trường;
 - Tiến hành ngay các biện pháp để ngăn chặn, hạn chế nguồn gây ô nhiễm môi trường và hạn chế sự lan rộng, ảnh hưởng đến sức khoẻ và đời sống của nhân dân trong vùng;
 - Thực hiện các biện pháp khắc phục ô nhiễm và phục hồi môi trường theo yêu cầu của cơ quan quản lý Nhà nước về môi trường và các quy định pháp luật liên quan khác;

- Chịu mọi trách nhiệm về hậu quả đối với cộng đồng khu vực xung quanh nếu để xảy ra sự cố môi trường.

8. Tuân thủ các tiêu chuẩn thải theo quy định và thực hiện các biện pháp giảm thiểu tác động tiêu cực đến môi trường trong quá trình thực hiện tại cơ sở:

- Môi trường không khí: Tiếng ồn, độ rung phát ra từ các thiết bị trong quá trình hoạt động sẽ đảm bảo QCVN 26:2010/BTNMT - Quy chuẩn kỹ thuật Quốc gia về tiếng ồn và QCVN 27:2010/BTNMT - Quy chuẩn kỹ thuật Quốc gia về độ rung.

- Nước thải: Nước thải sau khi được xử lý qua hệ thống xử lý nước thải nằm trong giới hạn Cột B QCVN 62-MT:2016/BTNMT - Quy chuẩn kỹ thuật quốc gia về nước thải chăn nuôi, $K_q=0,9$ và $K_r=1,3$.

- Chất thải: Thu gom, xử lý chất thải đảm bảo các yêu cầu về an toàn vệ sinh môi trường và chất thải nguy hại theo quy định tại Thông tư số 02/2022/TT-BTNMT ngày 10/01/2022 của Bộ Tài nguyên và Môi trường hướng dẫn thi hành một số điều của Luật bảo vệ môi trường.

9. Các công trình xử lý môi trường được hoạt động, bảo dưỡng định kỳ, đảm bảo chất lượng.

PHỤ LỤC BÁO CÁO

- Bản sao giấy chứng nhận đăng ký doanh nghiệp, giấy chứng nhận đăng ký đầu tư hoặc các giấy tờ tương đương;
- Giấy tờ về đất đai hoặc bản sao hợp đồng thuê đất của cơ sở theo quy định của pháp luật.
- Bản vẽ hoàn công công trình bảo vệ môi trường, công trình phòng ngừa, ứng phó sự cố môi trường theo quy định của pháp luật;
- Biên bản nghiệm thu, bàn giao các công trình bảo vệ môi trường hoặc các văn bản khác có liên quan đến các công trình bảo vệ môi trường của cơ sở;
- Sơ đồ vị trí lấy mẫu của chương trình quan trắc môi trường;
- Văn bản về quy hoạch tỉnh, phân vùng môi trường, khả năng chịu tải của môi trường chưa được cơ quan nhà nước có thẩm quyền ban hành;
- Các phiếu kết quả quan trắc môi trường tại cơ sở;
- Bản sao báo cáo đánh giá tác động môi trường (trừ dự án được phê duyệt theo quy định của Luật Bảo vệ môi trường) và bản sao quyết định phê duyệt kết quả thẩm định báo cáo đánh giá tác động môi trường của dự án.

GIẤY CHỨNG NHẬN ĐĂNG KÝ
HỘ KINH DOANH
Số: 28.L.8.000196

Đăng ký lần đầu, ngày 09 tháng 01 năm 2013
Đăng ký thay đổi lần 2, ngày 12 tháng 11 năm 2014

1. Tên hộ kinh doanh: **LÊ THỊ HẢI**
2. Địa điểm kinh doanh: **Thôn Tây Giang, xã Thạch Mỹ, huyện Lộc Hà**
Điện thoại: 0932.421.706
Email: Website:
3. Ngành nghề kinh doanh: - **Bán buôn, bán lẻ vật liệu xây dựng;**
- **Chăn nuôi lợn thương phẩm**
4. Vốn kinh doanh: **5.000.000.000 đồng (Năm tỷ đồng chẵn)**
5. Họ và tên cá nhân, hoặc tên đại diện hộ gia đình:

LÊ THỊ HẢI

Giới tính: **(Nữ)**

Sinh ngày **19 tháng 05 năm 1973**

Dân tộc: **Kinh**

Quốc tịch: **Việt Nam**

Chứng minh nhân dân số: **183245568**

Ngày cấp **15 tháng 08 năm 2014** Nơi cấp: **Công an Hà Tĩnh**

Nơi đăng ký hộ khẩu thường trú: **Xã Thạch Châu, huyện Lộc Hà, tỉnh Hà Tĩnh**

Chỗ ở hiện tại: **Thị Tứ, xã Thạch Châu, huyện Lộc Hà, tỉnh Hà Tĩnh.**

KT. TRƯỞNG PHÒNG
PHÓ TRƯỞNG PHÒNG



Phạm Quốc Khánh

MẶT BẰNG TỔNG THỂ TỈ LỆ 1/500

TRANG TRẠI CHĂN NUÔI TỔNG HỢP
 CHỦ ĐẦU TƯ: LÊ THỊ HẢI
 QUY MÔ: 2000 HECTA THỊT
 ĐỊA ĐIỂM: XÃ THẠCH NHƯ - HUYỆN LỘC HẠ - TỈNH HÀ TĨNH

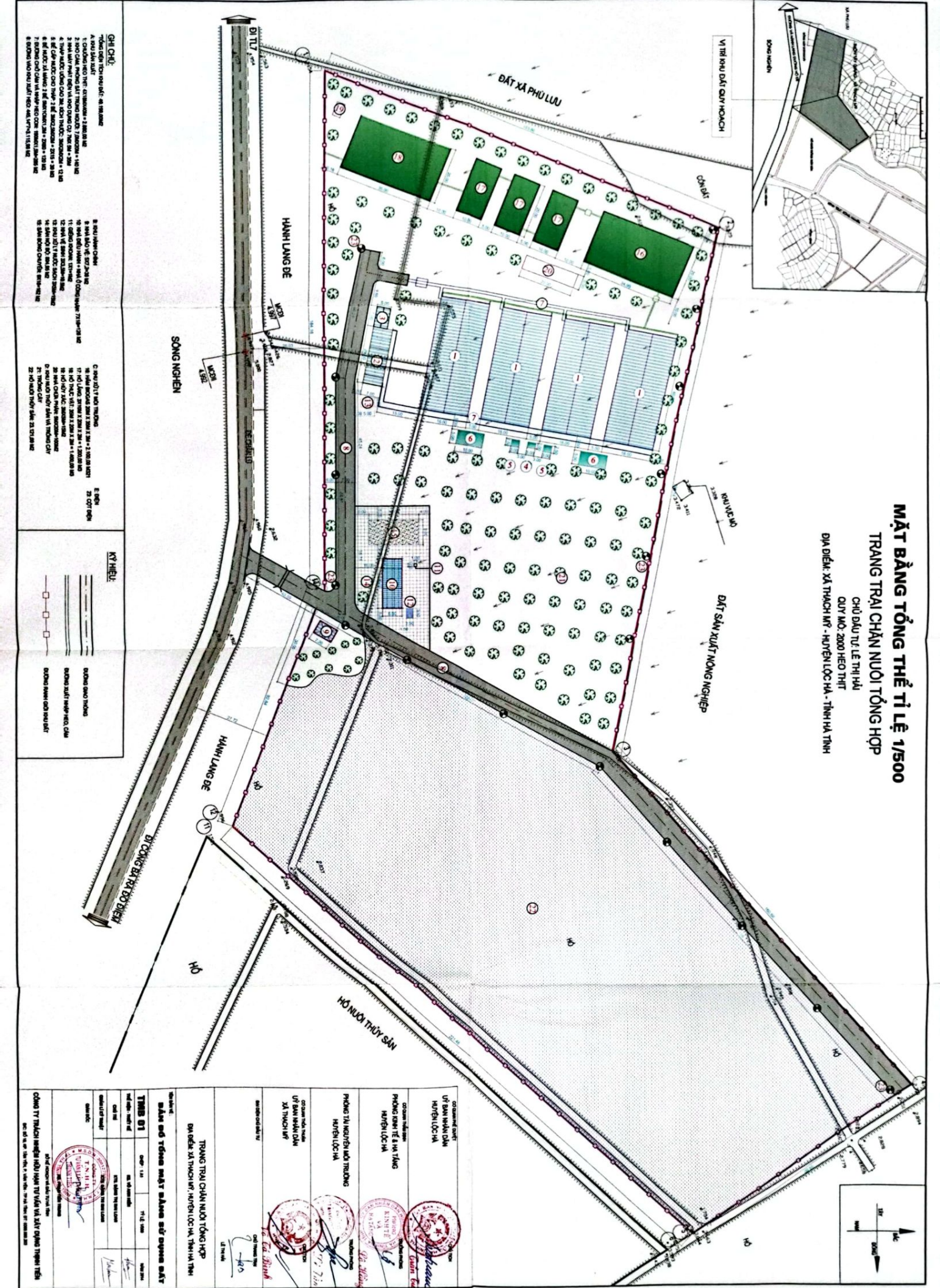

- GIẢI THÍCH:**
1. KHU VỰC CHĂN NUÔI
 2. KHU VỰC NHÀ Ở
 3. KHU VỰC NHÀ XƯỞI
 4. KHU VỰC NHÀ CHÈ
 5. KHU VỰC NHÀ CỬA
 6. KHU VỰC NHÀ TẮM
 7. KHU VỰC NHÀ ĐÓNG
 8. KHU VỰC NHÀ ĐÓNG
 9. KHU VỰC NHÀ ĐÓNG
 10. KHU VỰC NHÀ ĐÓNG
 11. KHU VỰC NHÀ ĐÓNG
 12. KHU VỰC NHÀ ĐÓNG
 13. KHU VỰC NHÀ ĐÓNG
 14. KHU VỰC NHÀ ĐÓNG

- KÝ HIỆU:**
- Đường giao thông
 - Đường thoát nước
 - Đường tưới nước
 - Đường điện
 - Đường nước
 - Đường thoát nước
 - Đường điện
 - Đường nước

<p>CÔNG TY TNHH ĐẦU TƯ VÀ PHÁT TRIỂN</p> <p>TRANG TRẠI CHĂN NUÔI TỔNG HỢP</p> <p>ĐỊA ĐIỂM: XÃ THẠCH NHƯ, HUYỆN LỘC HẠ, TỈNH HÀ TĨNH</p>	<p>PHÒNG THỦY CÔNG VÀ THIẾT KẾ</p> <p>HUYỆN LỘC HẠ</p>	<p>PHÒNG KINH TẾ VÀ THƯƠNG MẠI</p> <p>HUYỆN LỘC HẠ</p>	<p>CÔNG TY TNHH ĐẦU TƯ VÀ PHÁT TRIỂN</p> <p>HUYỆN LỘC HẠ</p>
---	--	--	--

CHỖ ĐÓNG CHỮ VÀ CHỮ KÝ CỦA CÁC THÀNH VIÊN BAN QUẢN LÝ DỰ ÁN VÀ CÁC CƠ QUAN LIÊN QUAN.

HỢP ĐỒNG THUÊ ĐẤT

Căn cứ Luật Đất đai ngày 29/11/2013;

Căn cứ Nghị định số 43/2004/NĐ-CP ngày 15/5/2014 của Chính phủ quy định chi tiết thi hành một số điều của Luật Đất đai; Nghị định số 46/2014/NĐ-CP ngày 15/5/2014 của Chính phủ quy định về thu tiền thuê đất, thuê mặt nước;

Căn cứ Thông tư số 30/2014/TT-BTNMT ngày 02/6/2014 của Bộ trưởng Bộ Tài nguyên và Môi trường quy định về hồ sơ giao đất, cho thuê đất, chuyển mục đích sử dụng đất, thu hồi đất; Thông tư số 77/2014/TT-BTC ngày 16/6/2014 của Bộ trưởng Bộ Tài chính hướng dẫn một số Điều của Nghị định số 46/2014/NĐ-CP ngày 15/5/2014 của Chính phủ quy định về thu tiền thuê đất, thuê mặt nước; Quyết định số 64/2014/QĐ-UBND ngày 24/9/2014 của UBND Tỉnh Hà Tĩnh về việc ban hành mức tỷ lệ phần trăm (%) đơn giá thuê đất, đơn giá thuê đất có mặt nước trên địa bàn tỉnh Hà Tĩnh.

Căn cứ Quyết định số 3043/QĐ-UBND ngày 02/12/2014 của UBND huyện Lộc Hà về việc thu hồi đất để cho hộ gia đình thuê đất để sử dụng vào mục đích đất Nông nghiệp khác (xây dựng trang trại chăn nuôi tổng hợp);

Căn cứ Thông báo số 950/TB-CCT ngày 25 tháng 12 năm 2014 của Chi cục thuế Lộc Hà về việc thông báo đơn giá thuê đất.

Hôm nay, ngày 31 tháng 12 năm 2014, tại Phòng Tài nguyên và Môi trường huyện Lộc Hà, chúng tôi gồm:

1- BÊN CHO THUÊ ĐẤT (BÊN A)

Đại diện Phòng Tài nguyên và Môi trường huyện Lộc Hà:

Ông: *Lê Văn Thủy*

Chức vụ: *Trưởng phòng*

Trụ sở: xã Thạch Bằng, huyện Lộc Hà, tỉnh Hà Tĩnh.

2- BÊN THUÊ ĐẤT (BÊN B)

Họ tên: Lê Thị Hải.

Địa chỉ thường trú: xã Thạch Châu, huyện Lộc Hà, tỉnh Hà Tĩnh.

Chứng minh nhân dân số: 183245568, cấp ngày 15/8/2014, tại Công an Hà Tĩnh.

3- HAI BÊN THỎA THUẬN KÝ HỢP ĐỒNG THUÊ ĐẤT VỚI CÁC ĐIỀU, KHOẢN SAU ĐÂY:

Điều 1: Bên A cho Bên B thuê khu đất như sau:

1. Diện tích đất thuê 49.198 m² (*Bốn mươi chín nghìn một trăm chín mươi tám mét vuông đất*).

Tại xã Thạch Mỹ, huyện Lộc Hà, tỉnh Hà Tĩnh.

2. Vị trí, ranh giới khu đất được xác định theo Tờ trích lục bản đồ địa chính do phòng Tài nguyên và Môi trường trích lục ngày 20/10/2014 và bản vẽ Quy hoạch tổng mặt bằng sử dụng đất (tỷ lệ 1/500) đã được Ủy ban nhân dân huyện Lộc Hà duyệt.

3. Thời hạn thuê đất: kể từ ngày 02/12/2014 đến ngày 02/12/2064.

4. Mục đích sử dụng đất thuê: Đất Nông nghiệp khác (29.834 m²) và đất nuôi trồng thủy sản nước ngọt (19.364 m²).

Điều 2: Bên B có trách nhiệm trả tiền thuê đất theo quy định sau:

1. Đơn giá tiền thuê đất:

- Đất nông nghiệp khác: Tổng diện tích 29.834 m² tính đơn giá tiền thuê đất là 128,4 đồng/m²/năm (Một trăm hai mươi tám phẩy bốn đồng trên một mét vuông đất trên một năm).

- Đất nuôi trồng thủy sản nước ngọt: Tổng diện tích 19.364 m² tính đơn giá tiền thuê đất là 57 đồng/m²/năm (Năm mươi bảy đồng trên một mét vuông đất trên một năm).

Đơn giá tiền thuê đất được ổn định 05 (năm) năm kể từ ngày 02/12/2014 đến ngày 02/12/2019, Hết thời hạn ổn định đơn giá tiền thuê đất nêu trên được tính lại theo quy định hiện hành của Nhà nước tại thời điểm đó (Đơn giá tiền thuê đất được xác định theo Thông báo số 950/TB-CCT ngày 25/12/2014 của Chi cục Thuế huyện Lộc Hà).

2. Tiền thuê đất tính từ ngày 02/12/2014 (ngày ban hành Quyết định cho thuê đất, được quy đổi ra thời gian phải nộp tiền thuê đất theo quy định tại khoản 3, Điều 7 Thông tư số 77/2014/TT-BTC ngày 16/6/2014 của Bộ Tài chính).

3. Phương thức nộp tiền thuê đất: Tiền thuê đất được nộp hàng năm, mỗi năm 02 kỳ (Kỳ thứ nhất nộp tối thiểu 50% trước ngày 31/5, kỳ thứ hai trước ngày 31/10 hàng năm).

4. Nơi nộp tiền thuê đất: Kho bạc Nhà nước huyện Lộc Hà hoặc Ngân hàng Nông nghiệp và Phát triển nông thôn huyện Lộc Hà.

5. Việc cho thuê đất không làm mất quyền sở hữu của Nhà nước là đại diện chủ sở hữu đất đai và mọi tài nguyên nằm trong lòng đất.

Điều 3: Việc sử dụng đất thuê phải phù hợp với mục đích sử dụng đất đã ghi trong Điều 1 của Hợp đồng này và phải tuân theo các quy định về bảo vệ môi trường, không làm tổn hại đến lợi ích hợp pháp của người sử dụng đất có liên quan.

Điều 4: Quyền và nghĩa vụ của các bên:

1. Bên A bảo đảm việc sử dụng đất của Bên B trong thời gian thực hiện Hợp đồng, không được chuyển giao quyền sử dụng khu đất trên cho bên thứ ba, chấp hành quyết định thu hồi đất theo quy định của pháp luật về đất đai;

2. Trong thời gian thực hiện Hợp đồng, Bên B có các quyền và nghĩa vụ theo quy định của pháp luật về đất đai;

Trường hợp Bên B thuê đất bị thay đổi do chia tách, sáp nhập, chuyển đổi doanh nghiệp, bán tài sản gắn liền với đất thuê thì tổ chức, cá nhân được hình thành hợp pháp sau khi Bên thuê đất bị thay đổi sẽ thực hiện tiếp quyền và nghĩa vụ của Bên B trong thời gian còn lại của Hợp đồng này.

3. Trong thời hạn Hợp đồng còn hiệu lực thi hành, nếu Bên B trả lại toàn bộ hoặc một phần khu đất thuê trước thời hạn thì phải thông báo cho Bên A biết trước ít nhất là 06

tháng. Bên A trả lời cho Bên B trong thời gian 03 tháng, kể từ ngày nhận được đề nghị của Bên B. Thời điểm kết thúc hợp đồng tính đến ngày bàn giao mặt bằng.

Điều 5: Hợp đồng thuê đất chấm dứt trong các trường hợp sau:

- Hết thời hạn thuê đất mà không được gia hạn thuê tiếp;
- Do đề nghị của một Bên hoặc các Bên tham gia Hợp đồng và được cơ quan Nhà nước có thẩm quyền cho thuê đất chấp thuận;
- Bên B bị phá sản hoặc bị phát mãi tài sản hoặc giải thể;
- Bên B bị cơ quan Nhà nước có thẩm quyền thu hồi đất theo quy định của pháp luật về đất đai.

Điều 6: Việc giải quyết tài sản gắn liền với đất sau khi kết thúc Hợp đồng này được thực hiện theo quy định của pháp luật.

Điều 7: Hai Bên cam kết thực hiện đúng quy định của Hợp đồng này, nếu Bên nào không thực hiện thì phải bồi thường cho việc vi phạm Hợp đồng gây ra theo quy định của pháp luật.

Điều 8: Hợp đồng này được lập thành 03 (ba) bản có giá trị pháp lý như nhau, mỗi Bên giữ 01 bản, gửi Chi Cục thuế huyện Lộc Hà 01 bản.

Hợp đồng này có hiệu lực kể từ ngày ký./.



Lê Thị Hải



Lê Văn Thủy

Số: 1288/QĐ-UBND

Hà Tĩnh, ngày 15 tháng 4 năm 2015

QUYẾT ĐỊNH

V/v phê duyệt Báo cáo đánh giá tác động môi trường của Dự án
"Trang trại chăn nuôi tổng hợp tại xã Thạch Mỹ, huyện Lộc Hà"

SAO Y BAN CHÍNH

ỦY BAN NHÂN DÂN TỈNH

Căn cứ Luật Tổ chức HĐND và UBND ngày 26/11/2003;

Căn cứ Luật Bảo vệ môi trường ngày 23/6/2014;

Căn cứ Nghị định số 18/2015/NĐ-CP ngày 14/02/2015 của Chính phủ quy định về quy hoạch bảo vệ môi trường, đánh giá môi trường chiến lược, đánh giá tác động môi trường và kế hoạch bảo vệ môi trường;

Căn cứ Thông tư số 26/2011/TT-BTNMT ngày 18/7/2011 của Bộ Tài nguyên và Môi trường quy định chi tiết một số điều của Nghị định số 29/2011/NĐ-CP;

Theo đề nghị của Hội đồng thẩm định Báo cáo đánh giá tác động môi trường của Dự án "Trang trại chăn nuôi tổng hợp tại xã Thạch Mỹ, huyện Lộc Hà" họp ngày 05/02/2015 tại Sở Tài nguyên và Môi trường;

Xét nội dung Báo cáo đánh giá tác động môi trường của Dự án "Trang trại chăn nuôi tổng hợp tại xã Thạch Mỹ, huyện Lộc Hà" đã được chỉnh sửa, bổ sung kèm theo Văn bản giải trình ngày 07/4/2015 của bà Lê Thị Hải (Chủ trang trại);

Xét đề nghị của Giám đốc Sở Tài nguyên và Môi trường tại Tờ trình số 750/TTr-TNMT ngày 10/4/2015,

QUYẾT ĐỊNH:

Điều 1. Phê duyệt Báo cáo đánh giá tác động môi trường (ĐTM) của Dự án "Trang trại chăn nuôi tổng hợp tại xã Thạch Mỹ, huyện Lộc Hà" của bà Lê Thị Hải - Chủ trang trại (sau đây gọi là Chủ Dự án) với các nội dung chủ yếu sau đây:

1. Phạm vi, quy mô đầu tư của Dự án:

1.1. Phạm vi, quy mô đầu tư: Xây dựng trang trại chăn nuôi tổng hợp tại xã Thạch Mỹ, huyện Lộc Hà trên tổng diện tích 49.198 m², gồm các hạng mục:

- 04 dãy chuồng nuôi, nhà khử trùng và kho cám: 3020m².

- Nhà điều hành, nhà ở công nhân, nhà bảo vệ: 163 m².

- Các công trình phụ trợ (cổng, đường, sân, nhà phát điện, kho dụng cụ,...): 4.477 m².

- Hạng mục bảo vệ môi trường (01 bể biogas, 04 hồ sinh học, 01 hồ điều hòa kết hợp nuôi cá, 01 lò đốt, diện tích cây xanh): 41.538 m².

1.2. Quy mô chăn nuôi: 2.000 con lợn thịt thương phẩm siêu nạc.

2. Yêu cầu bảo vệ môi trường đối với Dự án:

2.1. Trong quá trình thi công xây dựng và vận hành dự án phải tuân thủ đúng các phương án thiết kế và quy hoạch đã được phê duyệt; xây lắp đầy đủ các công trình bảo vệ môi trường, áp dụng các giải pháp đã nêu trong Báo cáo ĐTM và tổ chức thi công phù hợp để giảm thiểu xuống mức thấp nhất ô nhiễm môi trường không khí, nước mặt, nước ngầm, môi trường đất khu vực thực hiện dự án.

2.2. Tuân thủ các tiêu chuẩn thải về tiếng ồn, độ rung, bụi, khí thải, nước thải đảm bảo nằm trong giới hạn cho phép theo tiêu chuẩn, quy chuẩn quốc gia hiện hành; Thiết kế, xây dựng và vận hành hệ thống xử lý nước thải, khí thải đảm bảo:

- Nước thải chăn nuôi sau xử lý phải đạt QCVN 40:2011/BTNMT (cột B, $K_q=0,9$, $K_r=1,2$) - Quy chuẩn kỹ thuật quốc gia về nước thải công nghiệp trước khi xả thải ra nguồn tiếp nhận.

- Nước thải sinh hoạt sau xử lý phải đạt QCVN 14:2008/BTNMT (cột B, $K=1,2$) - Quy chuẩn kỹ thuật quốc gia về nước thải sinh hoạt.

- Tăng cường trồng cây xanh tại các khu đất trống thích hợp trong khu vực dự án nhằm tạo cảnh quan môi trường, giảm khả năng lan truyền mùi, khí thải và áp dụng các biện pháp xử lý mùi hôi phát sinh trong quá trình chăn nuôi như đã nêu trong báo cáo ĐTM để hạn chế đến mức thấp nhất ảnh hưởng đến môi trường không khí, đảm bảo môi trường không khí xung quanh đạt QCVN 05:2013/BTNMT - Quy chuẩn kỹ thuật quốc gia về chất lượng không khí xung quanh và QCVN 06:2009/BTNMT - Quy chuẩn kỹ thuật quốc gia về một số chất độc hại trong không khí xung quanh.

2.3. Thu gom, vận chuyển, lưu giữ và xử lý toàn bộ chất thải rắn, chất thải nguy hại theo phương án đã lập trong Báo cáo ĐTM và bảo đảm tuân thủ các quy định tại Nghị định số 59/2007/NĐ-CP ngày 09/4/2007 của Chính phủ về quản lý chất thải rắn; Thông tư số 12/2011/TT-BTNMT ngày 14/4/2011 của Bộ Tài nguyên và Môi trường quy định về quản lý chất thải nguy hại.

2.4. Tuân thủ nghiêm ngặt các quy định của pháp luật về quản lý an toàn lao động; Thực hiện các biện pháp vệ sinh phòng dịch; định kỳ sát trùng chuồng trại; Lập phương án cụ thể, chủ động phòng ngừa, ứng phó và khắc phục các rủi ro, sự cố môi trường, sự cố dịch bệnh, sự cố đối với hệ thống xử lý nước thải trong suốt quá trình hoạt động của Dự án.

2.5. Thực hiện chương trình quan trắc, giám sát môi trường như đã nêu trong Báo cáo ĐTM; cập nhật, lưu giữ số liệu giám sát để theo dõi kiểm tra và định kỳ báo cáo về Sở Tài nguyên và Môi trường (6 tháng/lần) theo đúng quy định.

Điều 2. Chủ Dự án có các trách nhiệm sau đây:

1. Trước khi triển khai dự án phải lập, phê duyệt và niêm yết công khai kế hoạch quản lý môi trường của Dự án tại trụ sở UBND xã Thạch Mỹ, huyện Lộc Hà.

2. Thực hiện nghiêm túc các yêu cầu về bảo vệ môi trường quy định tại Quyết định này và các trách nhiệm khác theo quy định của pháp luật về bảo vệ môi trường.

3. Vận hành thử nghiệm các công trình xử lý chất thải của dự án; Lập hồ sơ đề nghị kiểm tra, xác nhận việc đã thực hiện các công trình, biện pháp bảo vệ

môi trường phục vụ giai đoạn vận hành của Dự án gửi cơ quan có thẩm quyền để kiểm tra, xác nhận trước khi đưa dự án vào vận hành chính thức.

4. Hợp tác và tạo điều kiện thuận lợi để cơ quan quản lý nhà nước về bảo vệ môi trường kiểm tra việc thực hiện kế hoạch quản lý môi trường và việc triển khai thực hiện các công trình, biện pháp bảo vệ môi trường, phòng ngừa và ứng phó sự cố môi trường; cung cấp đầy đủ các thông tin, số liệu liên quan đến dự án khi được yêu cầu.

5. Trong quá trình thực hiện dự án, nếu để xảy ra sự cố gây ảnh hưởng xấu đến chất lượng môi trường và sức khỏe cộng đồng phải dừng ngay các hoạt động của dự án gây ra sự cố; tổ chức ứng cứu, khắc phục sự cố; thông báo khẩn cấp cho cơ quan quản lý về môi trường cấp tỉnh và các cơ quan có liên quan nơi thực hiện dự án để chỉ đạo và phối hợp xử lý.

Điều 3. Trong quá trình thực hiện nếu Dự án có những thay đổi so với các khoản 1 và 2 Điều 1 của Quyết định này, Chủ Dự án phải có văn bản báo cáo Sở Tài nguyên và Môi trường, UBND tỉnh và chỉ được thực hiện những thay đổi sau khi có văn bản chấp thuận của UBND tỉnh.

Điều 4. Quyết định phê duyệt Báo cáo ĐTM của Dự án là cơ sở để các cơ quan quản lý Nhà nước có thẩm quyền kiểm tra, thanh tra việc thực hiện công tác bảo vệ môi trường của Dự án.

Điều 5. Giao Sở Tài nguyên và Môi trường chủ trì phối hợp với UBND huyện Lộc Hà, các cơ quan liên quan và chính quyền địa phương kiểm tra, giám sát việc thực hiện các nội dung bảo vệ môi trường trong Báo cáo ĐTM đã được phê duyệt và các yêu cầu nêu tại Quyết định này. Nếu Chủ Dự án vi phạm một trong các yêu cầu nêu trên thì kịp thời tham mưu UBND tỉnh đình chỉ việc thực hiện dự án, buộc Chủ Dự án bồi hoàn các chi phí, thiệt hại liên quan do vi phạm gây ra theo đúng quy định của pháp luật.

Điều 6. Quyết định này có hiệu lực kể từ ngày ban hành.

Chánh Văn phòng UBND tỉnh; Giám đốc Sở Tài nguyên và Môi trường; Chủ tịch UBND huyện Lộc Hà; Chủ tịch UBND xã Thạch Mỹ; bà Lê Thị Hải (Chủ Dự án) và Thủ trưởng các cơ quan liên quan chịu trách nhiệm thi hành Quyết định này./.

Nơi nhận:

- Như Điều 6;
- Bộ Tài nguyên và Môi trường
- Chủ tịch UBND tỉnh
- PCT UBND tỉnh Lê Đình Sơn;
- Phó VP UBND tỉnh Nguyễn Thanh Điện;
- Lưu: VT, NL₂;
- Gửi: Bản giấy (12b) và điện tử.

HỮNG THỰC BẢN SAO ĐÚNG VỚI BẢN CHÍNH
Số chứng thực... 195... Quyền số...

28-05-2015

TM. ỦY BAN NHÂN DÂN
KT. CHỦ TỊCH
PHÓ CHỦ TỊCH



Lê Đình Sơn

UBND XÃ THẠCH CHÂU - LỘC HÀ - HÀ TĨNH
CHỦ TỊCH

Lê Văn Chông

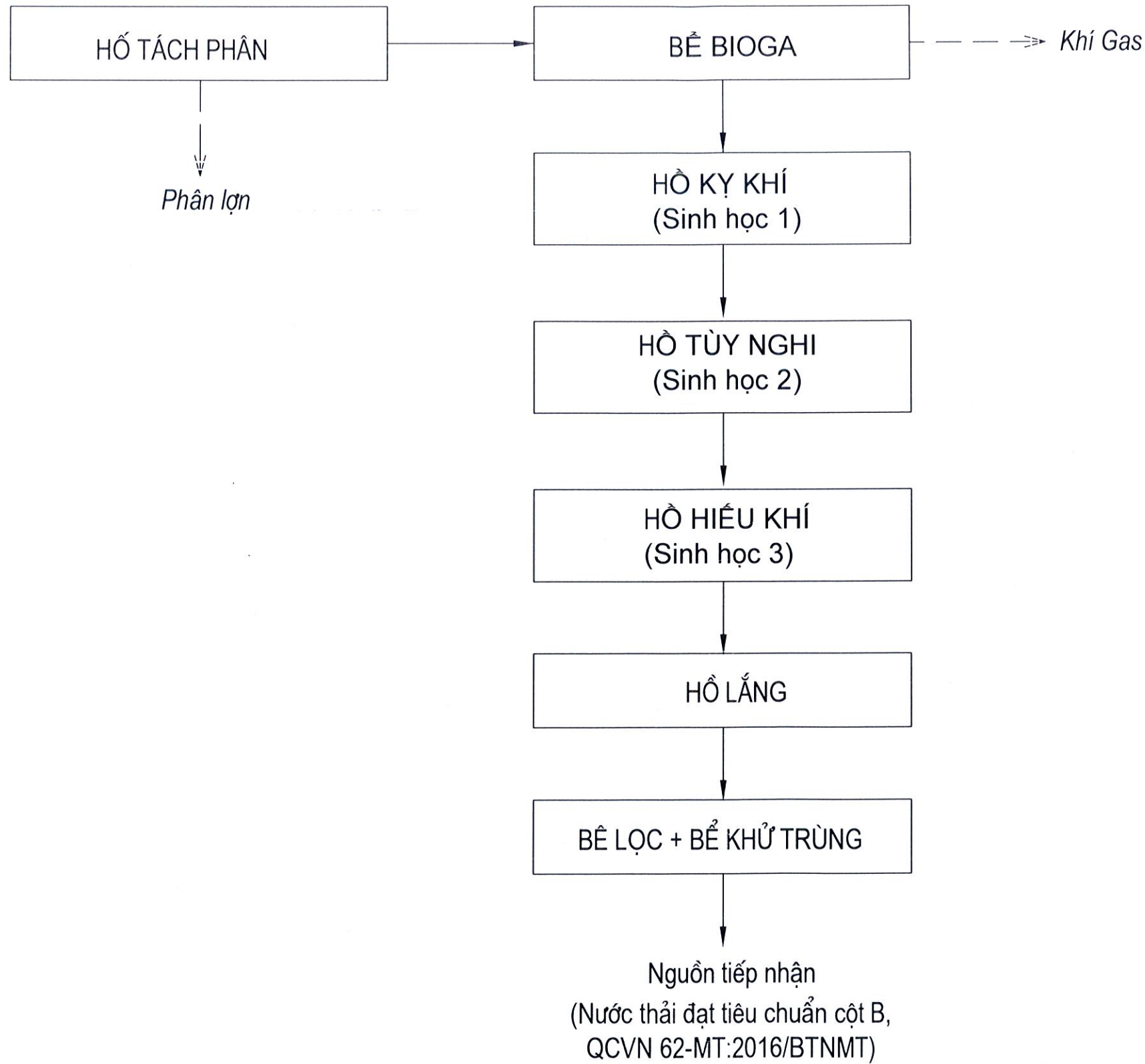

GHI CHÚ

STT	NGÀY	ĐIỀU CHỈNH	NGƯỜI CHỈNH

MỤC ĐÍCH PHÁT HÀNH

THIẾT KẾ SƠ BỘ	<input type="checkbox"/>
TRÌNH DUYỆT	<input type="checkbox"/>
THI CÔNG	<input type="checkbox"/>
HIỆU CHỈNH	<input type="checkbox"/>
HOÀN CÔNG	<input checked="" type="checkbox"/>

CHỦ TRƯNG TRẠI

[Signature]

LÊ THI HẢI

ĐỊA CHỈ: XÃ THẠCH MỸ - HUYỆN LỘC HẢ - TỈNH HÀ TĨNH

HÀ TĨNH CENTER NATURAL RESOURCE AND ENVIRONMENT OF MONITORING
Website: quantrac.hatinh.gov.vn

ĐƠN VỊ THI CÔNG

TRUNG TÂM QUAN TRẮC TÀI NGUYÊN VÀ MÔI TRƯỜNG PHỐ GIÀM ĐỐC

[Signature]

TRUNG TÂM QUAN TRẮC TÀI NGUYÊN VÀ MÔI TRƯỜNG

NGUYỄN VĂN KIÊN

ĐỊA CHỈ: SỐ 06 - ĐƯỜNG LA SƠN PHỤ TỬ - TP HÀ TĨNH
ĐT: 02393 690 809 / FAX: 02393 690 677

CHỦ TRÌ	KS. PHẠM BÁ QUÝ	<i>[Signature]</i>
THIẾT KẾ	KS. TRẦN DUY AN	<i>[Signature]</i>

CÔNG TRÌNH:

CẢI TẠO HỆ THỐNG XỬ LÝ NƯỚC THẢI TRANG TRẠI CHĂN NUÔI TỔNG HỢP XÃ THẠCH MỸ HUYỆN LỘC HẢ, TỈNH HÀ TĨNH

ĐỊA ĐIỂM XÂY DỰNG:

XÃ THẠCH MỸ, HUYỆN LỘC HẢ, TỈNH HÀ TĨNH

TÊN BẢN VẼ:

SƠ ĐỒ CÔNG NGHỆ HỆ THỐNG XỬ LÝ NƯỚC THẢI

HỒ SƠ BẢN VẼ HOÀN CÔNG	
SỐ BẢN VẼ	TỈ LỆ
HC-01	1:50

Tháng/20.....

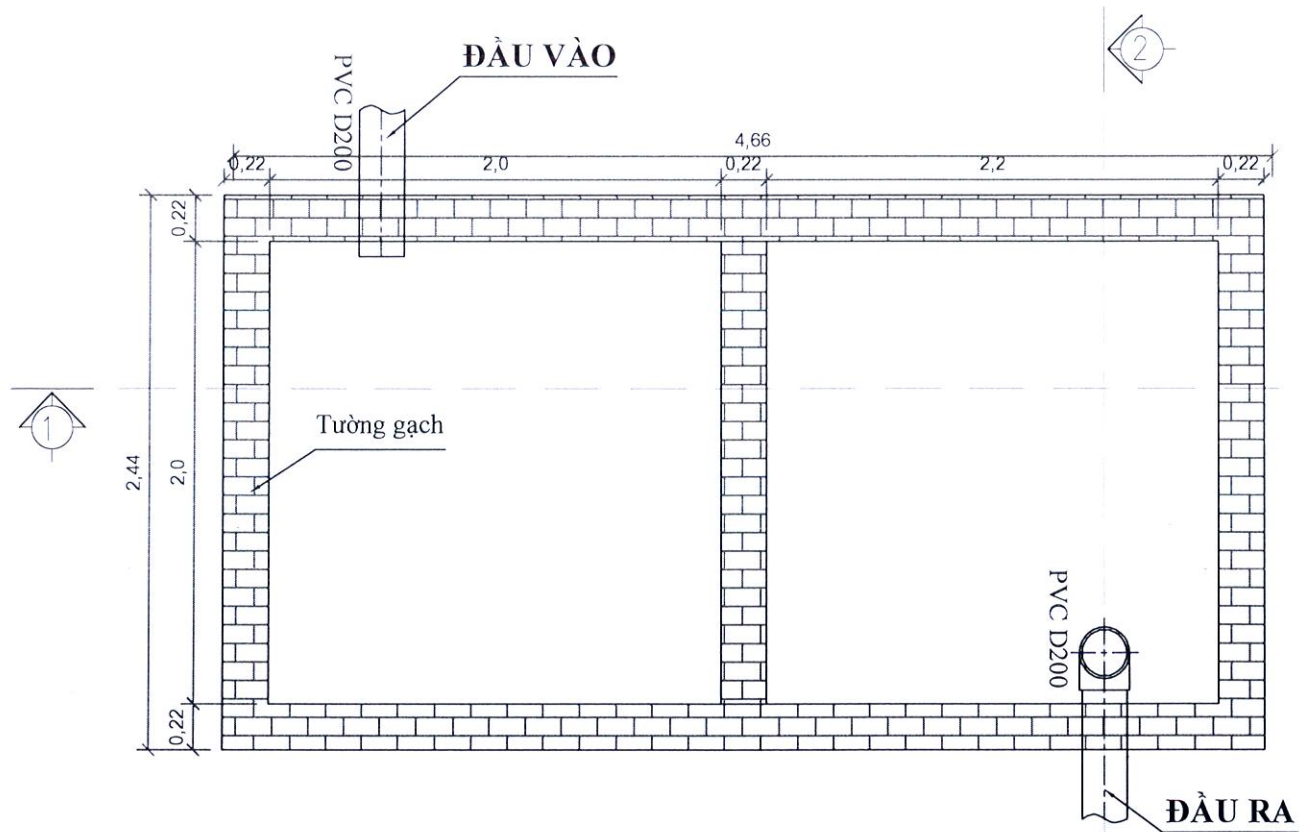

MẶT BẰNG BỂ TÁCH PHÂN

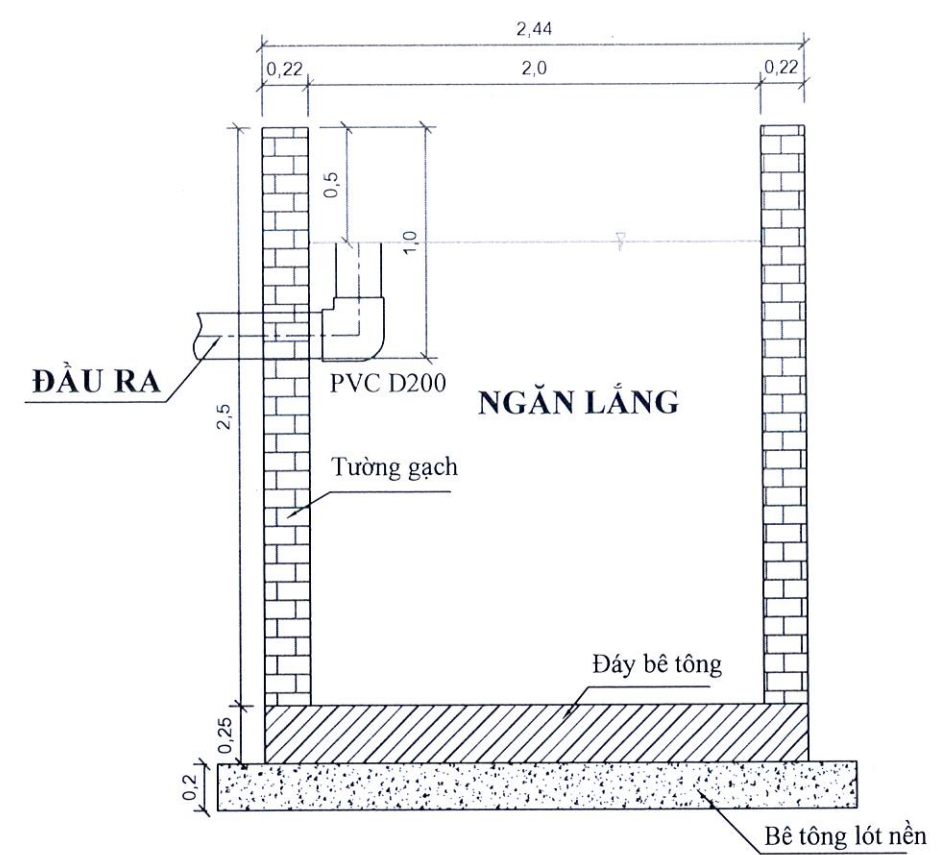

MẶT CẮT 2-2

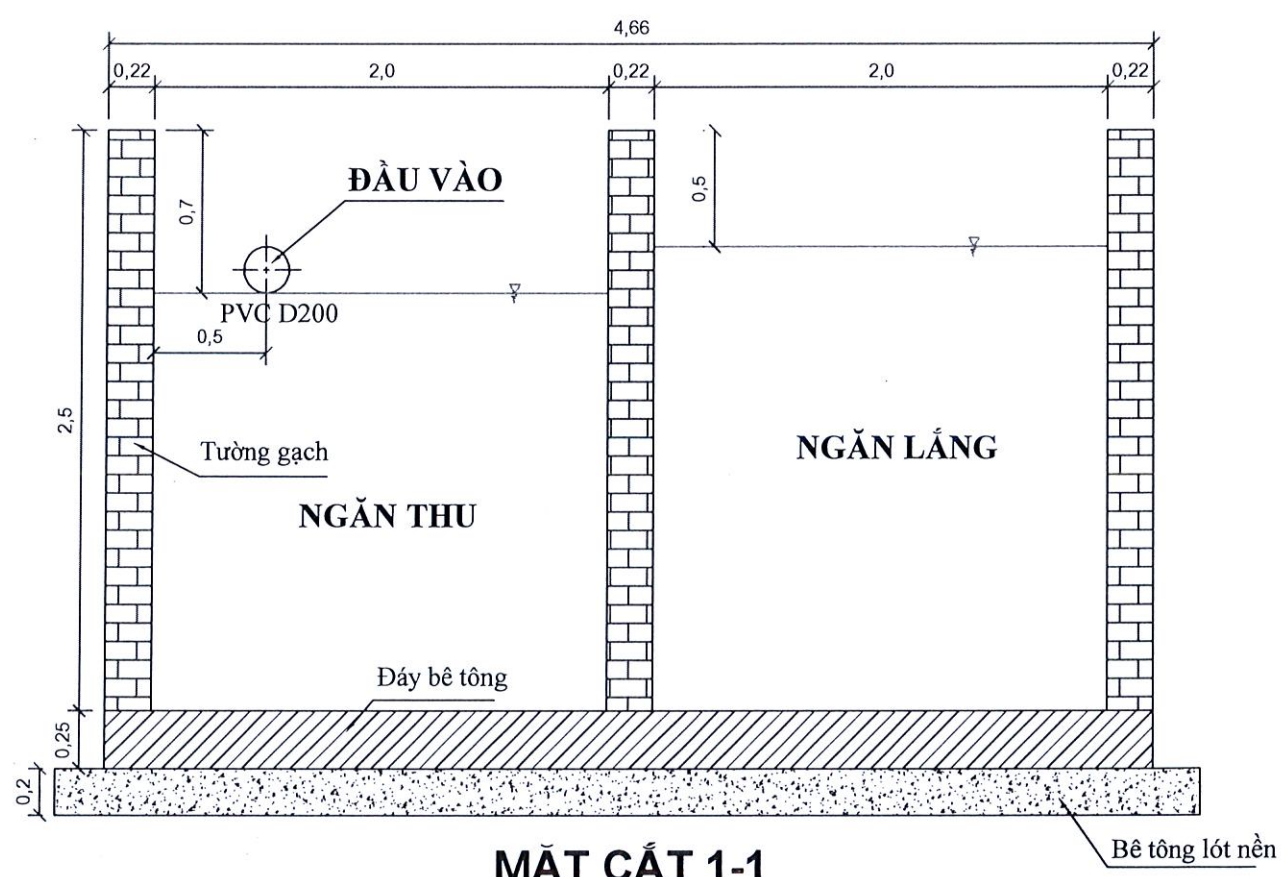

MẶT CẮT 1-1

GHI CHÚ: ĐƠN VỊ TÍNH TRONG BẢN VẼ LÀ MÉT (M)

GHI CHÚ

STT	NGÀY	ĐIỀU CHỈNH	NGƯỜI CHỈNH

MỤC ĐÍCH PHÁT HÀNH

THIẾT KẾ SƠ BỘ	<input type="checkbox"/>
TRÌNH DUYỆT	<input type="checkbox"/>
THI CÔNG	<input type="checkbox"/>
HIỆU CHỈNH	<input type="checkbox"/>
HOÀN CÔNG	<input checked="" type="checkbox"/>

CHỦ TRƯNG TRẠI

(Signature)

LÊ THỊ HẢI

ĐỊA CHỈ: XÃ THẠCH MỸ - HUYỆN LỘC HÃ - TỈNH HÀ TĨNH

 HATINH CENTER NATURAL RESOURCE AND ENVIRONMENT OF MONITORING
Website: quantrac.hatinh.gov.vn

ĐƠN VỊ TƯ VẤN

TRUNG TÂM QUAN TRÁC TÀI NGUYÊN VÀ MÔI TRƯỜNG
PHÓ GIÁM ĐỐC *(Signature)*

 **NGUYỄN VĂN KIẾN**

ĐỊA CHỈ: SỐ 06 - ĐƯỜNG LA SƠN PHỦ TỬ - TP HÀ TĨNH
ĐT: 02393 690 809 / FAX: 02393 690 677

CHỦ TRÌ	KS. PHẠM BÁ QUÝ	<i>(Signature)</i>
THIẾT KẾ	KS. TRẦN DUY AN	<i>(Signature)</i>

CÔNG TRÌNH:

CẢI TẠO HỆ THỐNG XỬ LÝ NƯỚC THẢI TRẠNG TRẠI CHĂN NUÔI TỔNG HỢP XÃ THẠCH MỸ HUYỆN LỘC HÃ, TỈNH HÀ TĨNH

ĐỊA ĐIỂM XÂY DỰNG:

XÃ THẠCH MỸ, HUYỆN LỘC HÃ, TỈNH HÀ TĨNH

TÊN BẢN VẼ:

CHI TIẾT BỂ TÁCH PHÂN

HỒ SƠ BẢN VẼ HOÀN CÔNG

SỐ BẢN VẼ	TỈ LỆ
HC-02	1:50

Tháng/20.....

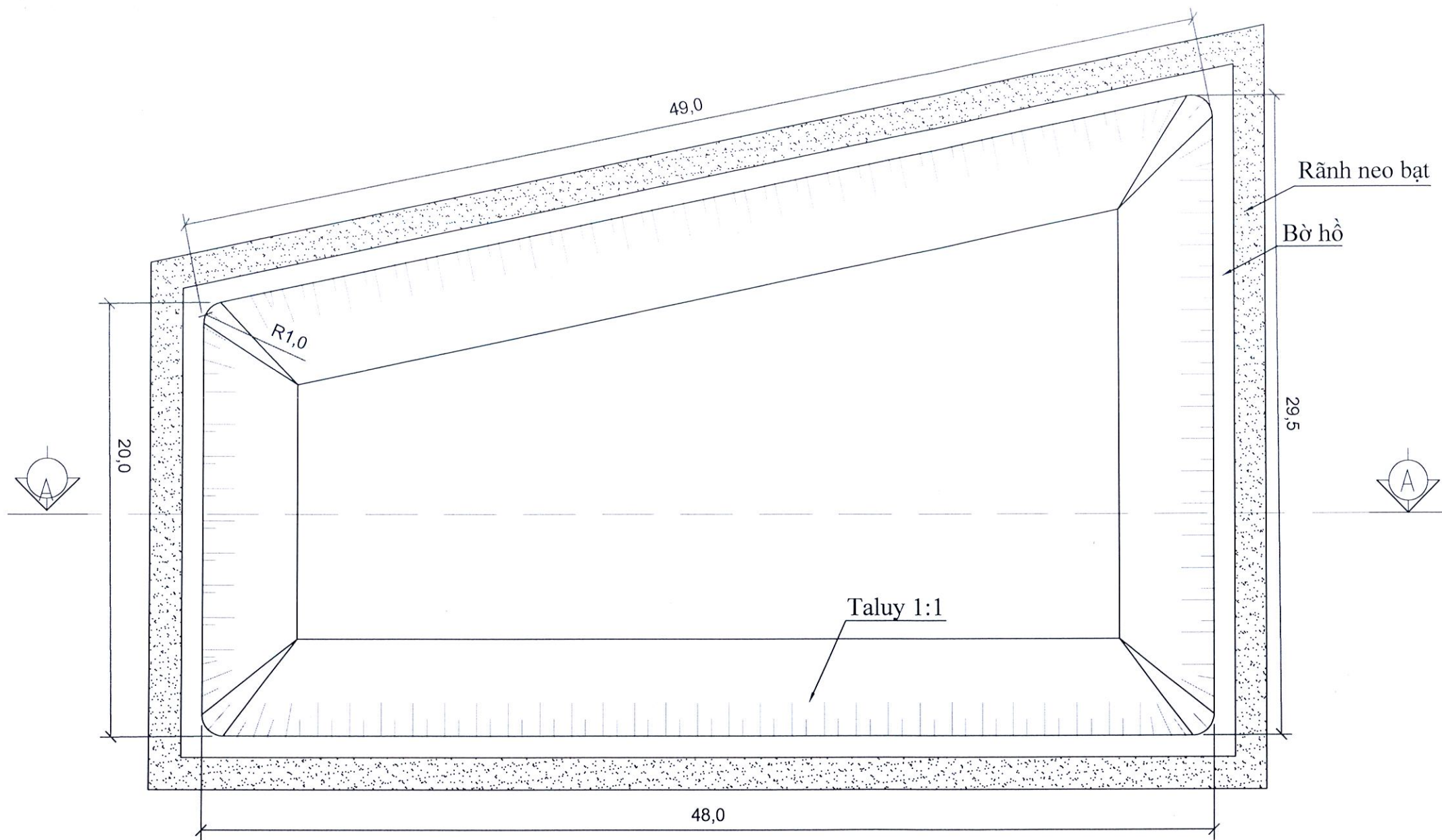

MẶT BẰNG HỒ BIOGA

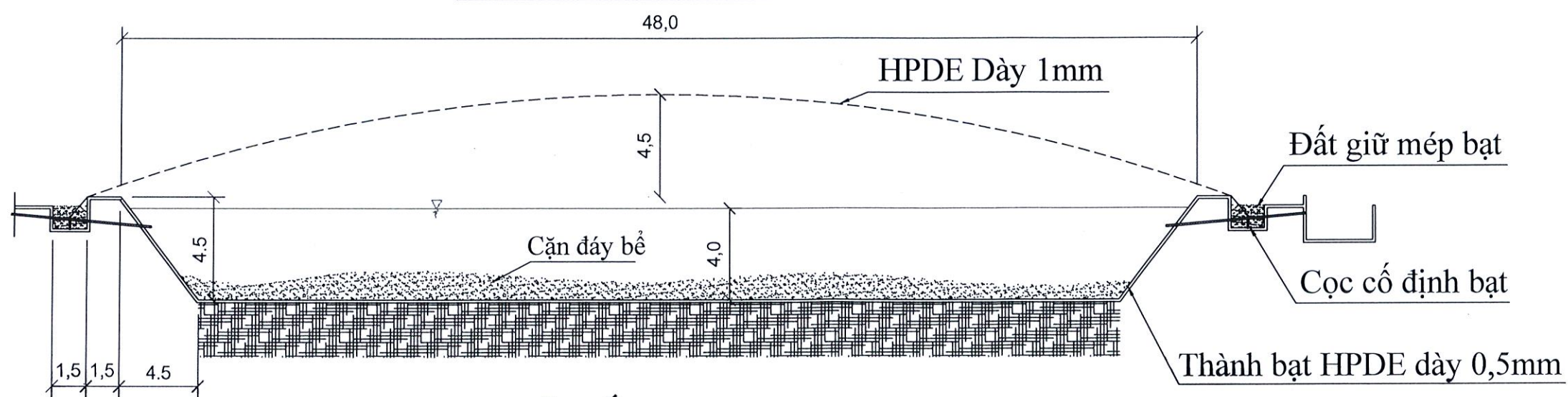

MẶT CẮT A - A

GHI CHÚ: ĐƠN VỊ TÍNH TRONG BẢN VẼ LÀ MÉT (M)

GHI CHÚ			
STT	NGÀY	ĐIỀU CHỈNH	NGƯỜI CHỈNH
MỤC ĐÍCH PHÁT HÀNH			
THIẾT KẾ SƠ BỘ	<input type="checkbox"/>		
TRÌNH DUYỆT	<input type="checkbox"/>		
THI CÔNG	<input type="checkbox"/>		
HIỆU CHỈNH	<input type="checkbox"/>		
HOÀN CÔNG	<input checked="" type="checkbox"/>		
CHỦ TRƯNG TRẠI			
 LÊ THỊ HẢI			
ĐỊA CHỈ XÃ THẠCH MỸ - HUYỆN LỘC HẢ - TỈNH HÀ TĨNH			
 HÀ TĨNH CENTER NATURAL RESOURCE AND ENVIRONMENT OF MONITORING Website: quantrac.hatinh.gov.vn			
ĐƠN VỊ TƯ VẤN TRUNG TÂM QUAN TRẮC TÀI NGUYÊN VÀ MÔI TRƯỜNG PHỤ GIÁM ĐỐC  NGUYỄN VĂN KIẾN			
ĐỊA CHỈ: SỐ 06 - ĐƯỜNG LA SƠN PHỤ TỬ - TP HÀ TĨNH ĐT: 02393 690 809 / FAX: 02393 690 677			
CHỦ TRÌ	KS. PHẠM BÁ QUÝ		
THIẾT KẾ	KS. TRẦN DUY AN		
CÔNG TRÌNH:			
CẢI TẠO HỆ THỐNG XỬ LÝ NƯỚC THẢI TRANG TRẠI CHĂN NUÔI TỔNG HỢP XÃ THẠCH MỸ HUYỆN LỘC HẢ, TỈNH HÀ TĨNH			
ĐỊA ĐIỂM XÂY DỰNG:			
XÃ THẠCH MỸ, HUYỆN LỘC HẢ, TỈNH HÀ TĨNH			
TÊN BẢN VẼ:			
CHI TIẾT HỒ BIOGA			
HỒ SƠ BẢN VẼ HOÀN CÔNG			
SỐ BẢN VẼ	TỈ LỆ		
HC-03	1:50		
Tháng/20.....			

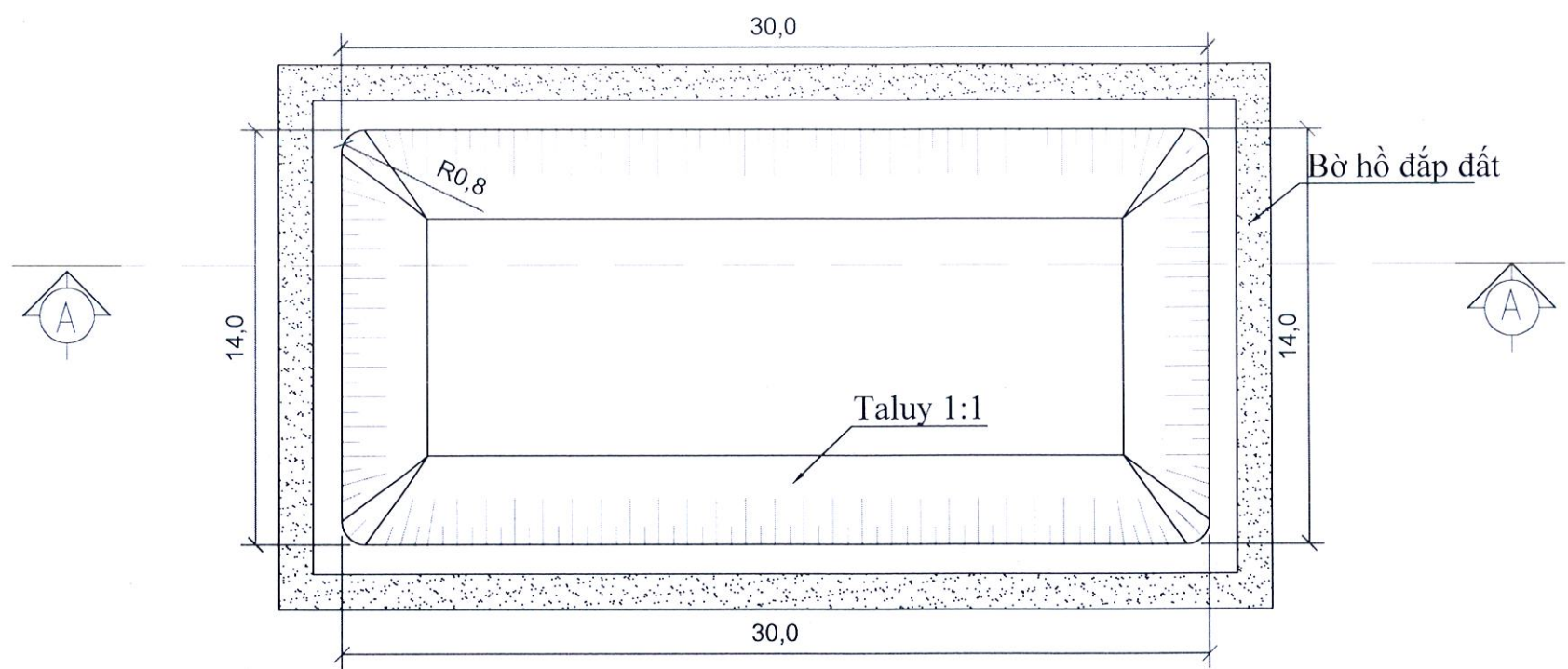



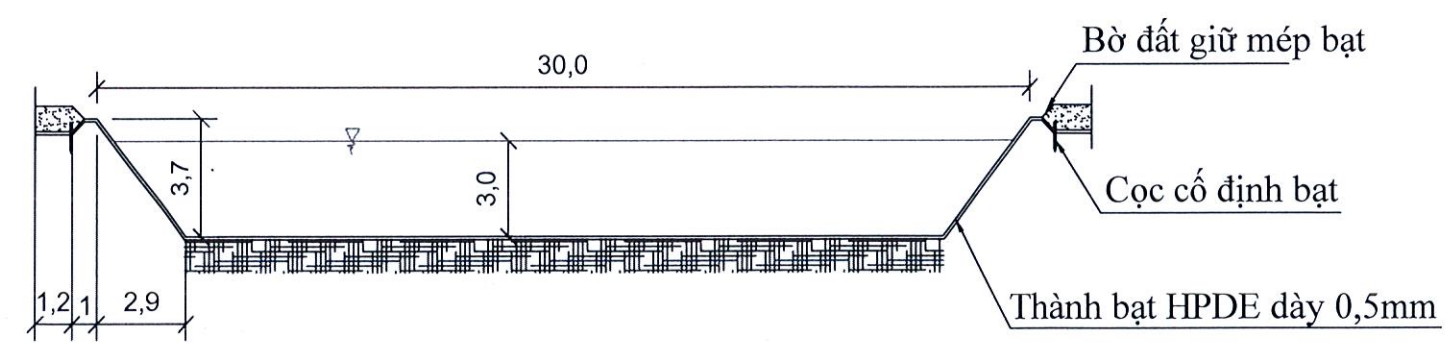

MẶT BẰNG HỒ KỸ KHÍ



MẶT CẮT A - A

GHI CHÚ: ĐƠN VỊ TÍNH TRONG BẢN VẼ LÀ MÉT (M)

GHI CHÚ			
STT	NGÀY	ĐIỀU CHỈNH	NGƯỜI CHỈNH
MỤC ĐÍCH PHÁT HÀNH			
THIẾT KẾ SƠ BỘ	<input type="checkbox"/>		
TRÌNH DUYỆT	<input type="checkbox"/>		
THI CÔNG	<input type="checkbox"/>		
HIỆU CHỈNH	<input type="checkbox"/>		
HOÀN CÔNG	<input checked="" type="checkbox"/>		
CHỦ TRƯNG TRẠI			
 LÊ THỊ HẢI			
ĐỊA CHỈ XÃ THẠCH MỸ - HUYỆN LỘC HẢ - TỈNH HÀ TĨNH			
 HÀ TĨNH CENTER NATURAL RESOURCE AND ENVIRONMENT OF MONITORING Website: quantrac.hatinh.gov.vn			
ĐƠN VỊ TƯ VẤN TRUNG TÂM QUAN TRẮC TÀI NGUYÊN VÀ MÔI TRƯỜNG PHÒNG GIÁM ĐỐC			
 NGUYỄN VĂN KIẾN			
ĐỊA CHỈ: SỐ 06 - ĐƯỜNG LA SƠN PHÙ TỬ - TP HÀ TĨNH ĐT: 02393 690 809 / FAX: 02393 690 677			
CHỦ TRÌ	KS. PHẠM BÁ QUÝ		
THIẾT KẾ	KS. TRẦN DUY AN		
CÔNG TRÌNH:			
CẢI TẠO HỆ THỐNG XỬ LÝ NƯỚC THẢI TRANG TRẠI CHĂN NUÔI TỔNG HỢP XÃ THẠCH MỸ HUYỆN LỘC HẢ, TỈNH HÀ TĨNH			
ĐỊA ĐIỂM XÂY DỰNG:			
XÃ THẠCH MỸ, HUYỆN LỘC HẢ, TỈNH HÀ TĨNH			
TÊN BẢN VẼ:			
CHI TIẾT HỒ KỸ KHÍ (HỒ SINH HỌC 1)			
HỒ SƠ BẢN VẼ HOÀN CÔNG			
SỐ BẢN VẼ	TỈ LỆ		
07C-04	1:50		
Tháng/20.....			

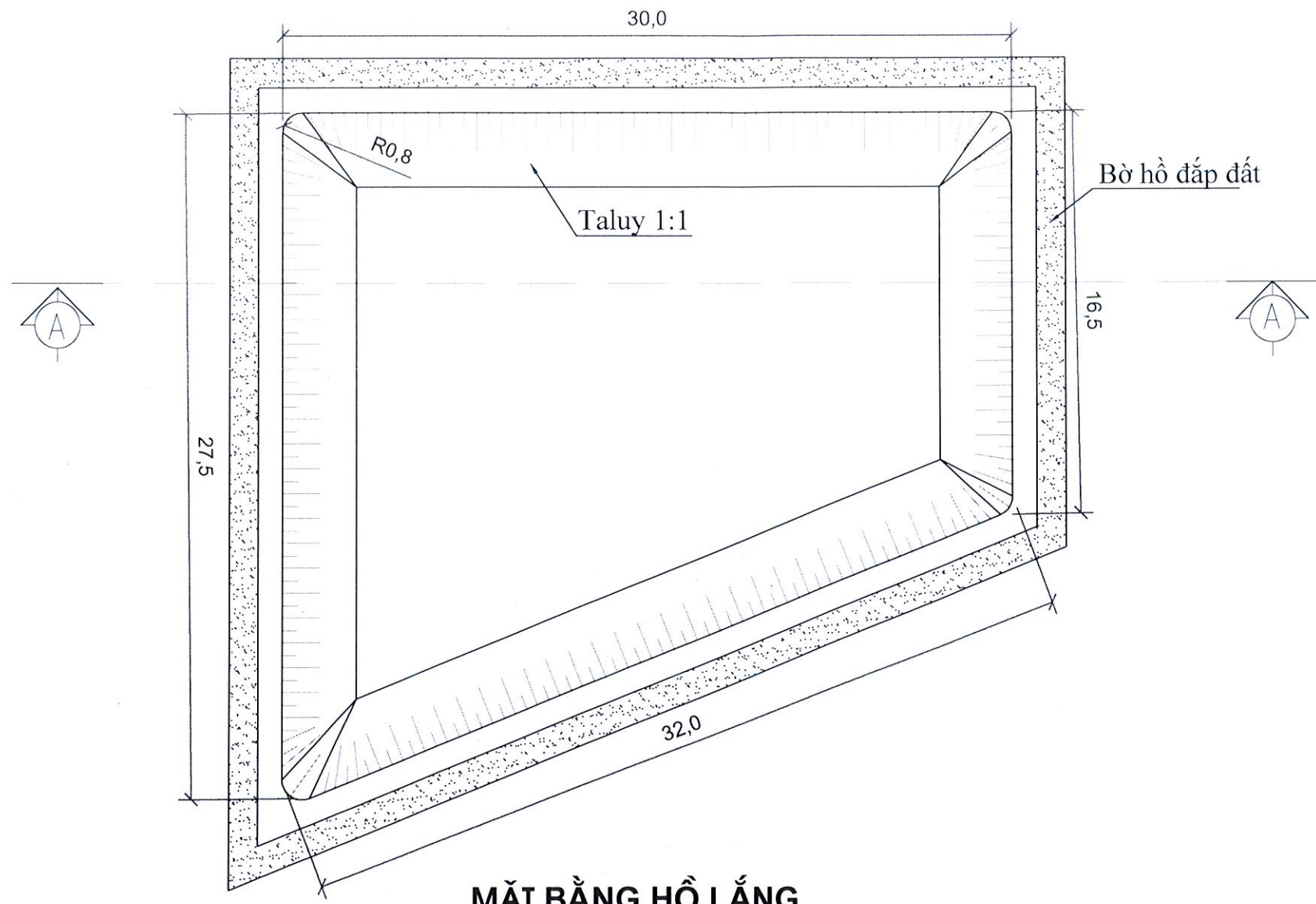

MẶT BẰNG HỒ LẮNG

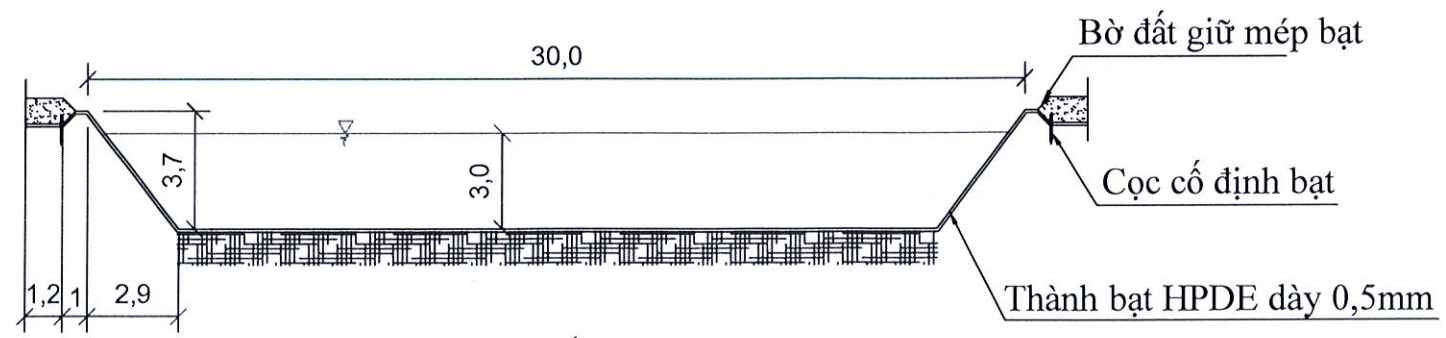

MẶT CẮT A - A

GHI CHÚ: ĐƠN VỊ TÍNH TRONG BẢN VẼ LÀ MÉT (M)

GHI CHÚ			
STT	NGÀY	ĐIỀU CHỈNH	NGƯỜI CHỈNH
MỤC ĐÍCH PHÁT HÀNH			
THIẾT KẾ SƠ BỘ		<input type="checkbox"/>	
TRÌNH DUYỆT		<input type="checkbox"/>	
THI CÔNG		<input type="checkbox"/>	
HIỆU CHỈNH		<input type="checkbox"/>	
HOÀN CÔNG		<input checked="" type="checkbox"/>	
CHỦ TRƯNG TRẠI			
 LÊ THỊ HẢI			
ĐỊA CHỈ XÃ THẠCH MỸ - HUYỆN LỘC HÃ - TỈNH HÀ TĨNH  HÀ TĨNH CENTER NATURAL RESOURCE AND ENVIRONMENT OF MONITORING Website: quantrac.hatinh.gov.vn			
ĐƠN VỊ TƯ VẤN TRUNG TÂM QUAN TRẮC TÀI NGUYÊN VÀ MÔI TRƯỜNG PHÓ GIÁM ĐỐC   NGUYỄN VĂN KIẾN ĐỊA CHỈ: SỐ 06 - ĐƯỜNG LA SƠN PHỤ TỬ - TP HÀ TĨNH ĐT: 02393 690 809 / FAX: 02393 690 677			
CHỦ TRÌ	KS. PHẠM BÁ QUÝ		
THIẾT KẾ	KS. TRẦN DUY AN		
CÔNG TRÌNH:			
CẢI TẠO HỆ THỐNG XỬ LÝ NƯỚC THẢI TRẠNG TRẠI CHĂN NUÔI TỔNG HỢP XÃ THẠCH MỸ HUYỆN LỘC HÃ, TỈNH HÀ TĨNH			
ĐỊA ĐIỂM XÂY DỰNG:			
XÃ THẠCH MỸ, HUYỆN LỘC HÃ, TỈNH HÀ TĨNH			
TÊN BẢN VẼ:			
CHI TIẾT HỒ LẮNG			
HỒ SƠ BẢN VẼ HOÀN CÔNG			
SỐ BẢN VẼ	TỈ LỆ		
HC-07	1:50		
Tháng/20.....			

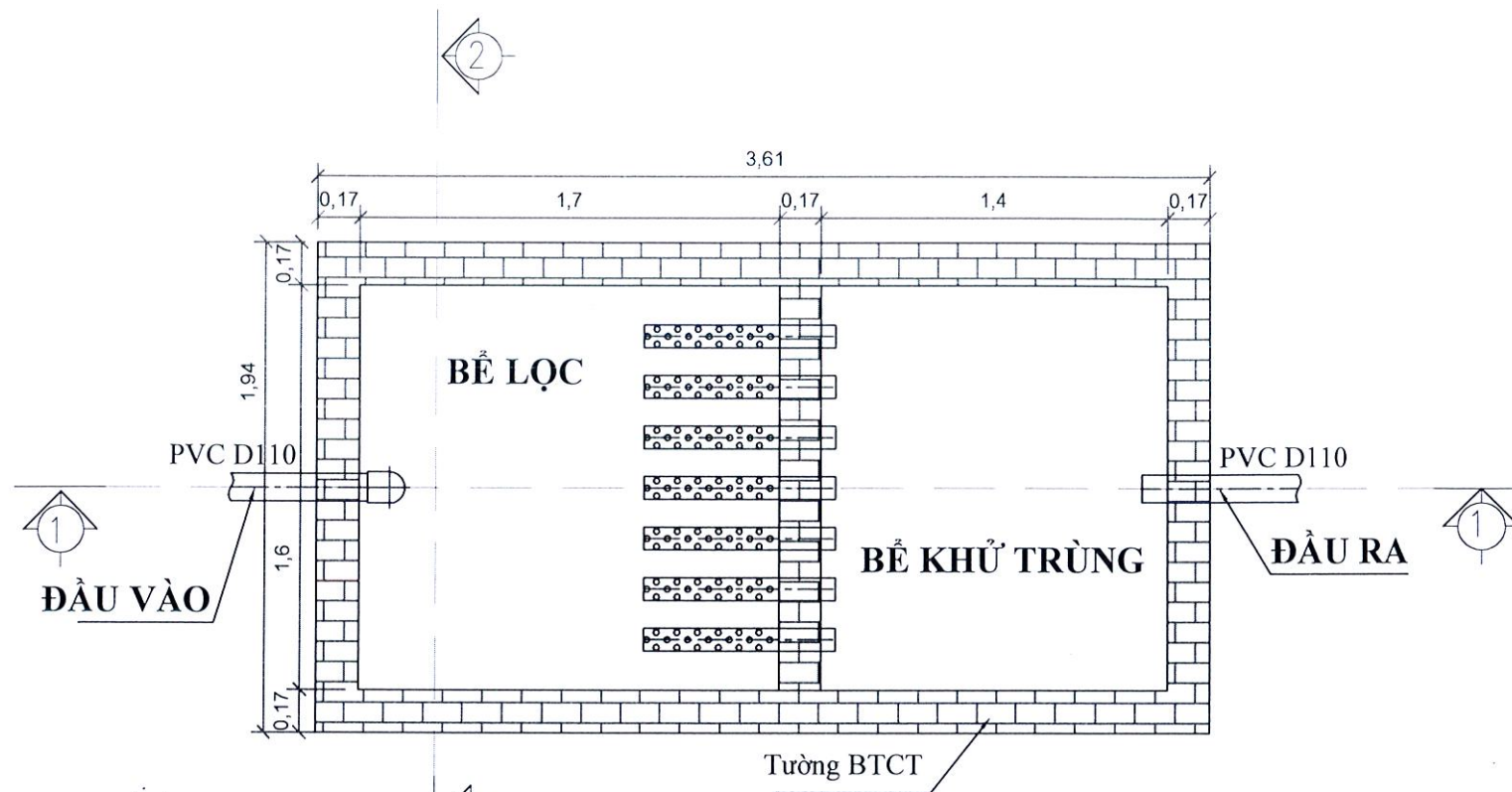

MẶT BẰNG BỂ LỌC + KHỬ TRÙNG

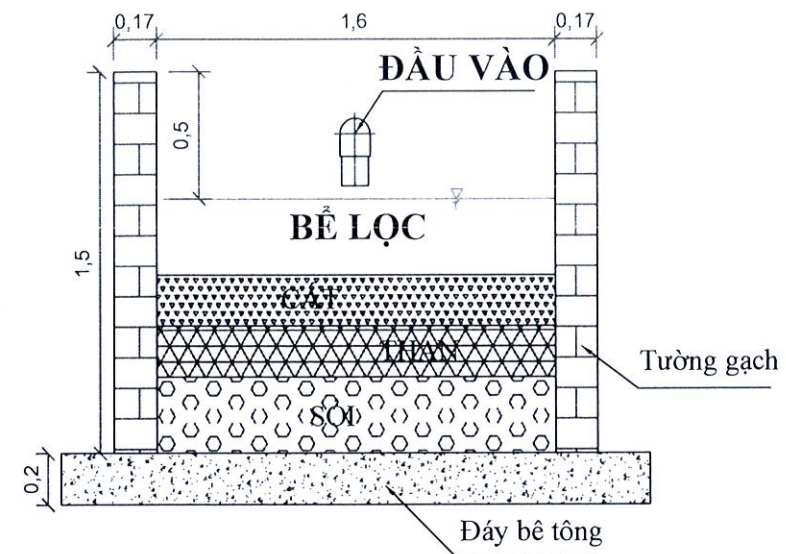

MẶT CẮT 2-2

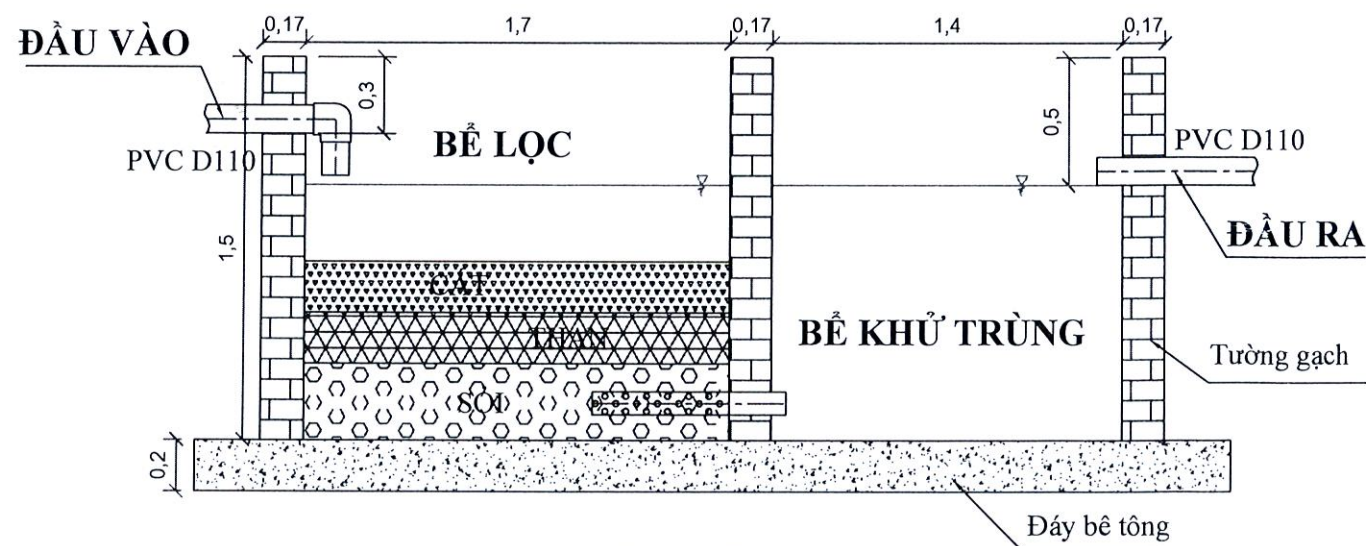

MẶT CẮT 1-1

GHI CHÚ			
STT	NGÀY	ĐIỀU CHỈNH	NGƯỜI CHỈNH
MỤC ĐÍCH PHÁT HÀNH			
THIẾT KẾ SƠ BỘ	<input type="checkbox"/>		
TRÌNH DUYỆT	<input type="checkbox"/>		
THI CÔNG	<input type="checkbox"/>		
HIỆU CHỈNH	<input type="checkbox"/>		
HOÀN CÔNG	<input checked="" type="checkbox"/>		
CHỦ TRƯNG TRẠI			
 LÊ THỊ HẢI			
ĐỊA CHỈ: XÃ THẠCH MỸ - HUYỆN LỘC HÀ - TỈNH HÀ TĨNH  HÀ TĨNH CENTER NATURAL RESOURCE AND ENVIRONMENT OF MONITORING Website: quantrac.ha tinh.gov.vn			
ĐƠN VỊ TƯ VẤN TRUNG TÂM QUAN TRẮC TÀI NGUYÊN VÀ MÔI TRƯỜNG PHỤ GIÁM ĐỐC <i>sm</i>			
 NGUYỄN VĂN KIẾN			
ĐỊA CHỈ: SỐ 06 - ĐƯỜNG LA SƠN PHỤ TỬ - TP HÀ TĨNH ĐT: 02393 690 809 / FAX: 02393 690 677			
CHỦ TRÌ	KS. PHẠM BÁ QUÝ	<i>Blin</i>	
THIẾT KẾ	KS. TRẦN DUY AN	<i>Aras</i>	
CÔNG TRÌNH:			
CẢI TẠO HỆ THỐNG XỬ LÝ NƯỚC THẢI TRẠNG TRẠI CHĂN NUÔI TỔNG HỢP XÃ THẠCH MỸ HUYỆN LỘC HÀ, TỈNH HÀ TĨNH			
ĐỊA ĐIỂM XÂY DỰNG:			
XÃ THẠCH MỸ, HUYỆN LỘC HÀ, TỈNH HÀ TĨNH			
TÊN BẢN VẼ:			
CHI TIẾT BỂ LỌC VÀ BỂ KHỬ TRÙNG			
HỒ SƠ BẢN VẼ HOÀN CÔNG			
SỐ BẢN VẼ	TỈ LỆ		
HC-08	1:50		
Tháng/20.....			

GHI CHÚ: ĐƠN VỊ TÍNH TRONG BẢN VẼ LÀ MÉT (M)

CỘNG HOÀ XÃ HỘI CHỦ NGHĨA VIỆT NAM
Độc lập - Tự do - Hạnh phúc

Lộc Hà, ngày 02 tháng 7 năm 2024

BIÊN BẢN NGHIỆM THU

Công trình: Cải tạo hạng mục BVMT Trang trại chăn nuôi tổng hợp tại xã Thạch Mỹ, huyện Lộc Hà

Địa điểm xây dựng: xã Thạch Mỹ, huyện Lộc Hà, tỉnh Hà Tĩnh.

I - Thành phần tham gia nghiệm thu:

1. Đại diện chủ đầu tư:

- Bà: Lê Thị Hải Chức vụ: Chủ trang trại.

2. Đại diện đơn vị thi công: Trung tâm Quan trắc tài nguyên và môi trường.

- Ông: Nguyễn Văn Kiên Chức vụ: Phó Giám đốc.

II. Thời gian và địa điểm nghiệm thu:

1. Thời gian: *Bắt đầu: 7h, ngày 02 tháng 7 năm 2024*

Kết thúc: 11h ngày 02 tháng 7 năm 2024

2. Địa điểm: *Tại công trình.*

III. Đánh giá công trình xây dựng:

Các hạng mục công trình thi công đảm bảo theo yêu cầu của Chủ đầu tư và theo hồ sơ ĐTM được phê duyệt.

2. Đánh giá chất lượng, khối lượng công trình xây dựng:

- Về chất lượng công trình: *Đạt yêu cầu kỹ thuật và các tiêu chuẩn xây dựng.*

- Các ý kiến khác: *Không.*

IV. Kết luận: Chấp nhận nghiệm thu, đồng ý đưa công trình vào sử dụng.

CÁC THÀNH PHẦN THAM GIA NGHIỆM THU

**ĐẠI DIỆN CHỦ ĐẦU TƯ
CHỦ TRANG TRẠI**

Lê Thị Hải

Lê Thị Hải

**ĐẠI DIỆN ĐƠN VỊ THI CÔNG
PHÓ GIÁM ĐỐC**

Nguyễn Văn Kiên

Nguyễn Văn Kiên

SƠ ĐỒ VỊ TRÍ LẤY MẪU GIÁM SÁT TRONG GIAI ĐOẠN ĐI VÀO HOẠT ĐỘNG
CỦA TRANG TRẠI CHĂN NUÔI TỔNG HỢP TẠI XÃ THẠCH MỸ, HUYỆN LỘC HÀ, TỈNH HÀ TĨNH
CHỦ CƠ SỞ LÊ THỊ HẢI

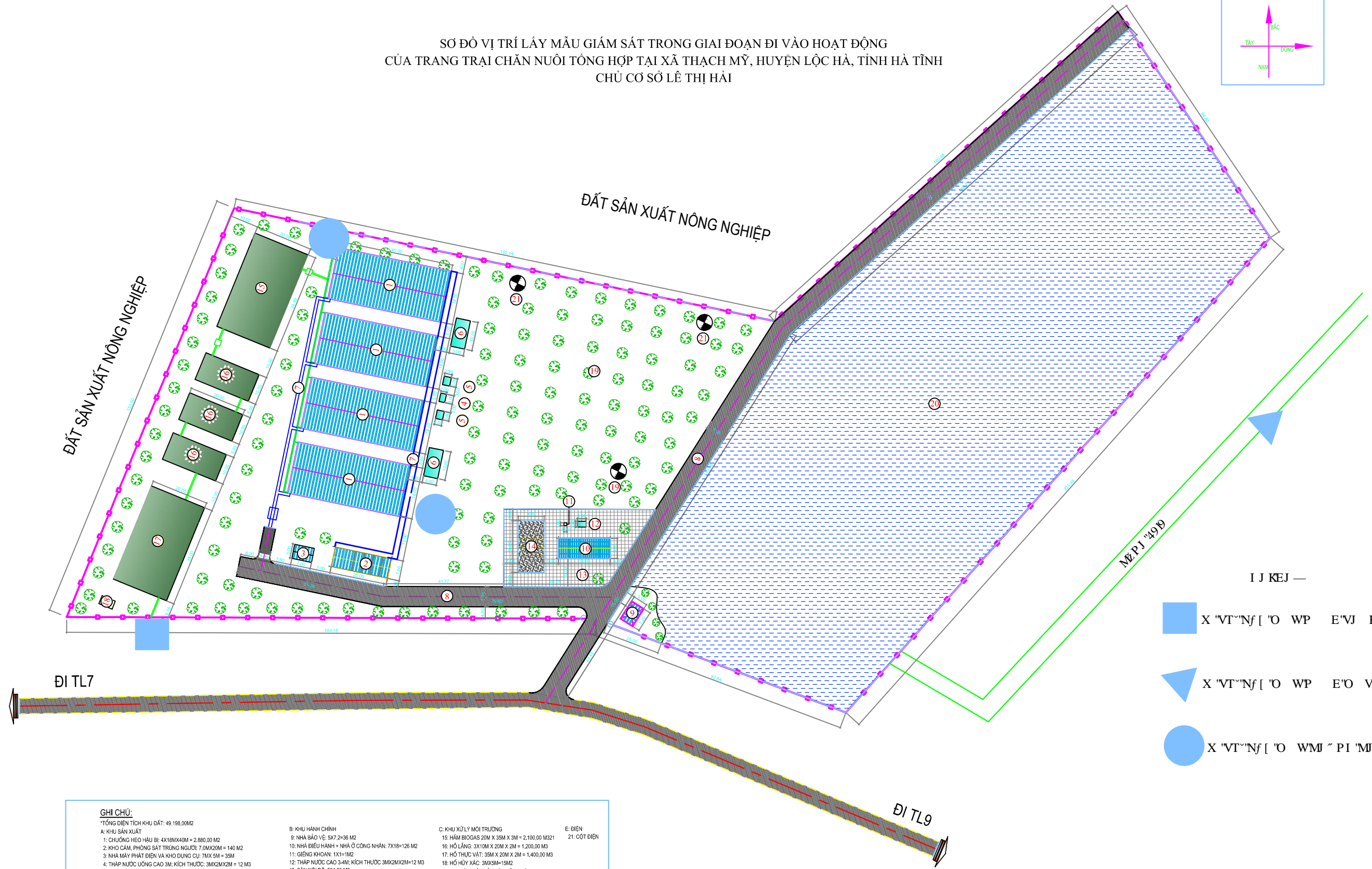
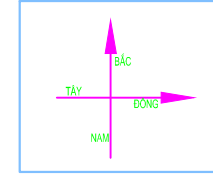

GHI CHÚ:

*TỔNG DIỆN TÍCH KHU ĐẤT: 49.198,00M²

A: KHU SẢN XUẤT

- 1: CHƯỜNG HEO HẬU BÌ: 4X18Mx40M = 2.880,00 M²
- 2: KHO CÀM, PHÒNG SÁT TRUNG NGƯỜI: 7,0Mx20M = 140 M²
- 3: NHÀ MÁY PHÁT ĐIỆN VÀ KHO DỤNG CỤ: 7Mx 5M = 35M
- 4: THÁP NƯỚC UỐNG CAO 3M; KÍCH THƯỚC: 3Mx2Mx2M = 12 M³
- 5: BỂ CẤP NƯỚC CHO THÁP: 2 BỂ 3Mx2,5Mx2M = 2x15 = 30 M³
- 6: BỂ NƯỚC XẢ MĂNG: 2 BỂ 5Mx10Mx1,2M = 2x60 = 120 M³
- 7: ĐƯỜNG CHỖ CÀM VÀ NHẬP HEO CON: 190Mx1,5M=285 M²
- 8: ĐƯỜNG VÀO KHU XUẤT HEO: 445,147x3,115,98 M²

B: KHU HÀNH CHÍNH

- 9: NHÀ BẢO VỆ: 5X7,2=36 M²
- 10: NHÀ ĐIỀU HÀNH + NHÀ Ở CÔNG NHÂN: 7X18=126 M²
- 11: GIẾNG KHOAN: 1X1=1M²
- 12: THÁP NƯỚC CAO 3-4M; KÍCH THƯỚC 3Mx2Mx2M=12 M³
- 13: SÀN NỘI BỘ: 294,95 M²
- 14: SÀN BÔNG CHUYỂN: 9X18=162 M²

C: KHU XỬ LÝ MÔI TRƯỜNG

- 15: HẦM BIÓGAS 20M X 35M X 3M = 2.100,00 M³21
- 16: HỒ LẮNG: 3X10M X 20M X 2M = 1.200,00 M³
- 17: HỒ THỰC VẬT: 39M X 20M X 2M = 1.400,00 M³
- 18: HỒ HỦY XÁC: 3Mx3M=15M²
- D: KHU NUÔI THỎY SẢN VÀ TRỒNG CÂY
- 19: TRỒNG CÂY
- 20: HỒ NUÔI THỎY SẢN: 23.121,00 M²

E: ĐIỆN

- 21: CỘT ĐIỆN

- I J KEJ —
- X "VT"~Nf ['O WP E'VJ K
 - X "VT"~Nf ['O WP E'O V
 - X "VT"~Nf ['O WM ~ PI 'M' ~

CỘNG HÒA XÃ HỘI CHỦ NGHĨA VIỆT NAM
Độc lập – Tự do – Hạnh phúc

HỢP ĐỒNG KINH TẾ

THU GOM, VẬN CHUYỂN, XỬ LÝ VÀ CHUYỂN GIAO XỬ LÝ CHẤT THẢI NGUY HẠI
Số: 220411/HĐ –XLMTNA – GOLDENSTAR

- Căn cứ Bộ Luật Dân sự số 91/2015/QH13 đã được Quốc hội nước Cộng hòa xã hội chủ nghĩa Việt Nam khóa XIII, kỳ họp thứ 10 thông qua ngày 24/11/2015;
- Căn cứ Luật thương mại số 36/2005/QH ngày 14/6/2005 của Quốc Hội nước Cộng hòa Xã hội Chủ nghĩa Việt Nam;
- Căn cứ Luật Bảo vệ Môi trường số 72/2020/QH14 ngày 17 tháng 11 năm 2020 có hiệu lực ngày 01 tháng 01 năm 2022 được Quốc Hội Nước CHXHCN Việt Nam thông qua;
- Căn cứ Thông tư 02/2022/TT-BTNMT ngày 10 tháng 01 năm 2022 của Bộ Tài nguyên và Môi trường Quy định chi tiết thi hành một số điều của Luật bảo vệ môi trường;
- Căn cứ giấy phép xử lý chất thải nguy hại số 1-2-3-4.104.VX của Công ty CP xử lý Môi trường Nghệ An được Bộ Tài nguyên và Môi trường cấp (lần 2) ngày 04/05/2020;
- Căn cứ giấy phép xử lý chất thải nguy hại mã số 1-2-3-4-5-6.071.VX của Công ty CP môi trường Nghi Sơn do Bộ Tài nguyên và Môi trường cấp (lần 6) ngày 07/06/2021;
- Căn cứ Công văn số 3548/BTNMT- TCMT ngày 02 tháng 07 năm 2020 của Bộ Tài nguyên và Môi trường về việc chấp thuận chuyển giao chất thải nguy hại giữa Công ty CP xử lý Môi trường Nghệ An và Công ty CP Môi trường Nghi Sơn;
- Căn cứ nhu cầu của Công ty TNHH Thức ăn chăn nuôi Goldenstar và khả năng thực hiện công việc của Công ty CP xử lý môi trường Nghệ An.

Hôm nay, ngày 11 tháng 04 năm 2022 tại văn phòng Công ty TNHH Thức ăn chăn nuôi Goldenstar, chúng tôi gồm có:

BÊN A (Bên giao) : CÔNG TY TNHH THỨC ĂN CHĂN NUÔI GOLDENSTAR

Địa chỉ : Đường D1, Khu công nghiệp Bắc Vinh, thành phố Vinh, tỉnh Nghệ An

Điện thoại : 02383.3514510

MST : 2900664896

Đại diện : **(Ông) Zheng Mei Ren** Chức vụ: Tổng Giám đốc

BÊN B (Bên nhận) : CÔNG TY CỔ PHẦN XỬ LÝ MÔI TRƯỜNG NGHỆ AN

Địa chỉ : Xóm 5, xã Hưng Yên Nam, huyện Hưng Nguyên, tỉnh Nghệ An

Điện thoại : 0982 491 067 Email: nguyensexuan.xlmt@gmail.com

Tài khoản : 0101000997708

Ngân hàng : TMCP Ngoại thương Việt Nam (VietcomBank)- CN Nghệ An

MST : 2901070574

Đại diện : **(Ông) Nguyễn Văn Xuân** Chức vụ: Giám đốc

Điện thoại thường trực khi gọi thu gom chất thải: Ông Nguyễn Ngọc Tú (0973.692.777)

Cùng thỏa thuận và thống nhất ký kết Hợp đồng cung cấp dịch vụ thu gom, vận chuyển, xử lý và chuyển giao xử lý chất thải nguy hại (sau đây viết tắt là CTNH) với những điều khoản sau đây:

ĐIỀU 1: NỘI DUNG CÔNG VIỆC

Bên A đồng ý giao, Bên B đồng ý nhận thu gom, vận chuyển, xử lý và chuyển giao CTNH của Bên A để xử lý, tiêu hủy theo quy định của pháp luật hiện hành về thu gom, vận chuyển, xử lý CTNH.

- Cách thức thu gom CTNH: Bên A thông báo trước (bằng văn bản hoặc điện thoại) cho Bên B trước 03 ngày về thời gian thu gom CTNH.
- Địa điểm thu gom CTNH: Tại Công ty TNHH Thức ăn chăn nuôi Goldenstar (Đường D1, Khu công nghiệp Bắc Vinh, thành phố Vinh, tỉnh Nghệ An).
- Địa điểm xử lý CTNH của Bên B: Tại Cơ sở tái chế dầu nhớt thải - Xóm 6, xã Hưng Yên Nam, huyện Hưng Nguyên, tỉnh Nghệ An.
- Địa điểm chuyển giao xử lý: Công ty CP Môi trường Nghi Sơn - Khu kinh tế Nghi Sơn, xã Trường Lâm, thị xã Nghi Sơn, tỉnh Thanh Hóa.
- Thời hạn của Hợp đồng: 01 năm kể từ ngày ký Hợp đồng này. Kết thúc thời hạn nói trên các Bên cùng nhau thương lượng về việc ký kết hợp đồng mới. Trường hợp không thỏa thuận được, các Bên sẽ tiến hành nghiệm thu và không còn nợ giữa hai bên thì coi như Hợp đồng này tự động thanh lý.

ĐIỀU 2 : ĐƠN GIÁ VÀ PHƯƠNG THỨC THANH TOÁN

2.1. Đơn giá thu gom, vận chuyển, xử lý và chuyển giao xử lý:

- 2.1.1. Đơn giá thu gom, vận chuyển, xử lý và chuyển giao xử lý chất thải theo dạng khoán: **15.000.000 VNĐ/ 01 lần thu gom**. Khối lượng chất thải nguy hại không vượt quá 1000 kg/ 01 lần thu gom (*Một nghìn kilogam một lần thu gom*). Trường hợp khối lượng chất thải nguy hại phát sinh vượt quá khối lượng 1000 kg/ 01 lần thu gom thì ngoài đơn giá khoán ra, chi phí xử lý phát sinh sẽ áp dụng đơn giá thu gom: Số kilogam vượt nhân 15.000 đồng (Mười lăm nghìn đồng).

Danh mục chất thải thu gom như sau:

TT	Loại chất thải	Trạng thái	Mã CTNH
(1)	(2)	(3)	(4)
1	Dầu nhớt thải	Lỏng	17 02 04
2	Bóng đèn huỳnh quang thải	Rắn	16 01 06
3	Hộp mực in thải	Rắn	08 02 04
4	Giẻ lau dính dầu mỡ thải	Rắn	18 02 01
5	Pin ,ắc quy thải	Rắn	19 06 01
6	Bao bì mềm thải	Rắn	18 01 01
7	Bao bì cứng thải bằng vật liệu khác (chai lọ thủy tinh đựng vacxin trong chăn nuôi)	Rắn	18 01 04

- 2.1.2. Đơn giá trên đã bao gồm thuế GTGT.

- 2.1.3. Ký hiệu và mã CTNH theo hướng dẫn của Thông tư số 02/2022/TT-BTNMT ngày 10/01/2022.

2.2. Hình thức thanh toán:

- 2.2.1 Hình thức thanh toán: Bên A thanh toán bằng tiền mặt hoặc chuyển khoản cho Bên B 100% giá trị hợp đồng chậm nhất 10 ngày sau khi hợp đồng được ký kết;
- 2.2.2 Đồng tiền thanh toán: Việt Nam đồng.
- 2.2.3 Trường hợp nếu bên A chậm thanh toán cho bên B theo (Điểm 1, khoản 2.2) thì ngoài giá trị hợp đồng nêu trên bên A phải chịu thêm phạt với mức lãi suất tín dụng quá hạn của Ngân

- Có quyền yêu cầu Bên A thực hiện nghiêm túc và đúng các điều khoản của Hợp đồng này;
- Được Bên A thanh toán đầy đủ và đúng hạn theo Điều 2 Hợp đồng này;
- Các quyền và nghĩa vụ khác theo quy định của pháp luật.

ĐIỀU 4: CHẤM DỨT HỢP ĐỒNG VÀ ĐƠN PHƯƠNG CHẤM DỨT HỢP ĐỒNG

4.1. Hợp đồng này sẽ được coi là chấm dứt trong các trường hợp sau:

- 4.1.1. Kết thúc thời hạn của Hợp đồng và các bên hoàn thành mọi nghĩa vụ liên quan bao gồm: Nghĩa vụ thanh toán, nghĩa vụ bồi thường (nếu có) và nghĩa vụ bảo mật thông tin;
- 4.1.2. Các bên thỏa thuận bằng văn bản về việc chấm dứt Hợp đồng trước thời hạn;
- 4.1.3. Một trong hai bên bị giải thể, phá sản hoặc bị đình chỉ hoạt động. Trong trường hợp này cách thức chấm dứt Hợp đồng sẽ do các bên thỏa thuận trên cơ sở phù hợp với các quy định của pháp luật Việt Nam.

4.2. Đơn phương chấm dứt, tạm dừng hợp đồng:

- 4.2.1. Mỗi bên có quyền đơn phương chấm dứt hoặc tạm dừng Hợp đồng nếu chứng minh bên kia không thực hiện hoặc thực hiện không đúng các quy định của hợp đồng. Thông báo đơn phương chấm dứt hoặc tạm dừng Hợp đồng phải được gửi cho bên vi phạm 30 ngày làm việc trước ngày đơn phương chấm dứt, tạm dừng hợp đồng;
- 4.2.2. Trường hợp hợp đồng này bị đơn phương chấm dứt, tạm dừng không tuân thủ theo quy định trên, thì bên chấm dứt Hợp đồng không đúng quy định phải bồi thường toàn bộ thiệt hại thực tế và chịu phạt vi phạm Hợp đồng cho Bên kia;
- 4.2.3. Các Bên không phải bồi thường thiệt hại và phạt vi phạm Hợp đồng trong trường hợp bất khả kháng theo quy định tại Điều 5 của Hợp đồng này.

ĐIỀU 5 : TRƯỜNG HỢP BẤT KHẢ KHÁNG

- 5.1. Sự kiện bất khả kháng là tất cả những sự kiện vượt khả năng kiểm soát của các bên, không thể biết trước được, không có sẵn và không thể khắc phục được sau ngày ký hợp đồng này, làm cản trở toàn bộ hay một phần việc thực hiện nghĩa vụ của bất cứ bên nào. Những sự kiện này bao gồm động đất, bão lớn, lũ lụt, hỏa hoạn, chiến tranh và những hành động của Chính phủ hoặc công chúng, bệnh dịch, nổi loạn, đình công hoặc bất cứ sự việc nào không thể biết trước, không thể ngăn cản hoặc kiểm soát được, bao gồm những sự kiện được xác định là sự kiện bất khả kháng theo tập quán thương mại chung của Việt Nam;
- 5.2. Trường hợp xảy ra sự kiện bất khả kháng dẫn đến các bên không thực hiện, thực hiện không đúng hoặc không đầy đủ các điều khoản của hợp đồng thì các bên không phải chịu trách nhiệm về việc không thực hiện, thực hiện không đúng hoặc không đầy đủ các điều khoản của hợp đồng.

ĐIỀU 6 : BỒI THƯỜNG THIẾT HẠI VÀ PHẠT VI PHẠM HỢP ĐỒNG

6.1 Bồi thường thiệt hại:

- 6.1.1. Nguyên tắc bồi thường: Căn cứ trên thiệt hại thực tế và lỗi của bên vi phạm. Áp dụng ngang nhau cho các bên vi phạm;
- 6.1.2. Trong quá trình thực hiện Hợp đồng này bên nào thực hiện không đúng hoặc không đầy đủ dẫn đến gây thiệt hại cho bên kia thì phải chịu trách nhiệm bồi thường thiệt hại thực tế cho bên kia.

6.2 Phạt vi phạm Hợp đồng:

- 6.2.1. Phạt vi phạm là sự thỏa thuận giữa các bên trong Hợp đồng, theo đó bên vi phạm nghĩa vụ phải nộp một khoản tiền cho bên bị vi phạm;
- 6.2.2. Mức phạt vi phạm bằng 8% tổng giá trị Hợp đồng này.

ĐIỀU 7: PHƯƠNG THỨC GIẢI QUYẾT TRANH CHẤP

4896-
 TY TNHH
 CHĂN N
 EN STA
 NGHỆ

hàng nhà nước Việt Nam tại thời điểm thanh toán đối với phần giá trị chưa thanh toán.

ĐIỀU 3: QUYỀN VÀ NGHĨA VỤ CỦA CÁC BÊN

3.1. Quyền và nghĩa vụ của Bên A:

- Thông báo số lượng, chủng loại chất thải cho bên B trước khi thu gom vận chuyển. Đảm bảo các loại chất thải nguy hại bên A chuyển giao cho bên B có trong giấy phép của Công ty CP xử lý môi trường Nghệ An và Công văn số 3548/BTNMT-TCMT ngày 02/07/2020 của Bộ Tài nguyên và Môi trường về việc chấp thuận chuyển giao chất thải nguy hại giữa Công ty CP xử lý Môi trường Nghệ An và Công ty CP Môi trường Nghi Sơn (không bao gồm các chất thải rắn công nghiệp thông thường, chất thải sinh hoạt);
- Tiến hành thu gom, phân loại, lưu giữ tạm thời các chất thải nguy hại phát sinh theo đúng quy định. Nơi chứa chất thải phải thuận tiện cho xe ra vào lấy chất thải;
- Hỗ trợ bên B việc vận chuyển chất thải lên xe trong trường hợp khối lượng thu gom lớn cần phải có phương tiện cơ giới bốc dỡ;
- Đảm bảo thành phần chất thải đúng như đã thông báo với bên B, tuyệt đối không trộn lẫn các chất thải với nhau. Trường hợp các CTNH không đúng như thông báo với Bên B thì các Bên tiến hành lập biên bản bổ sung chủng loại CTNH cần xử lý theo đúng quy định của pháp luật cho Bên B;
- Bên A có trách nhiệm theo dõi giám sát quá trình giao nhận chất thải và phối hợp lập chứng từ chất thải nguy hại theo quy định của Thông tư số 02/2022/TT-BTNMT;
- Bên A cử cán bộ xác nhận khối lượng chất thải thu gom, vận chuyển, xử lý và chuyển giao xử lý để làm cơ sở nghiệm thu và thanh toán hợp đồng;
- Có quyền yêu cầu bồi thường và phạt vi phạm Hợp đồng theo Điều 6 của Hợp đồng này;
- Có quyền yêu cầu Bên B thực hiện nghiêm túc và đúng các điều khoản của Hợp đồng này;
- Thanh toán đầy đủ và đúng hạn cho bên B theo Điều 2 Hợp đồng này;
- Các quyền và nghĩa vụ khác theo quy định của pháp luật.

3.2. Quyền và nghĩa vụ của Bên B

- Chịu toàn bộ trách nhiệm trước pháp luật về sai phạm (nếu có) kể từ khi bắt đầu nhận số lượng chất thải của bên A bàn giao đến khi xử lý triệt để lượng chất thải đó;
- Chịu trách nhiệm bố trí nhân lực, phương tiện đảm bảo yêu cầu của pháp luật và an toàn để bốc dỡ, thu gom chất thải tại khu lưu giữ CTNH của Bên A theo đúng thời gian mà hai bên thỏa thuận;
- Hướng dẫn bên A thu gom, phân loại và lưu giữ tạm thời chất thải của bên A tại địa chỉ của bên A theo đúng quy định của Pháp luật;
- Đảm bảo sự kết hợp chặt chẽ của bên A và bên B trong việc thu gom, vận chuyển chất thải;
- Bên B sẽ thu gom chất thải nguy hại của bên A đã được lưu chứa trong phương tiện, vật chứa chuyên dụng, sau đó vận chuyển đến địa điểm xử lý, chuyển giao xử lý chất thải của bên B;
- Bên B cam kết lưu giữ, xử lý, chuyển giao chất thải theo đúng với quy định của pháp luật;
- Chuyển trả chứng từ CTNH cho Bên A sau khi xử lý và chuyển giao xử lý hoàn tất các loại CTNH;
- Trong trường hợp phương tiện vận chuyển hư hỏng, Bên B sẽ sắp xếp (bố trí) thay thế phương tiện để thu gom CTNH trong vòng 3 ngày làm việc;
- Cùng bên A xác nhận khối lượng, chất thải thu gom, vận chuyển xử lý;
- Bên B có quyền tạm dừng vận chuyển CTNH của bên A khi chất thải nguy hại không được phân loại, đóng gói và lưu giữ theo đúng quy định của pháp luật. Trường hợp này các Bên tiến hành lập biên bản làm căn cứ xác nhận.
- Có quyền yêu cầu bồi thường và phạt vi phạm Hợp đồng theo Điều 6 của Hợp đồng này;

Trường hợp phát sinh tranh chấp từ nội dung hợp đồng này các bên cùng thương lượng hòa giải trên cơ sở đảm bảo quyền lợi của các bên. Trong trường hợp không thể hòa giải được các bên có quyền khởi kiện ra Tòa Án có thẩm quyền giải quyết.

ĐIỀU 8: ĐIỀU KHOẢN CHUNG

- 8.1. Bất kỳ sự thay đổi bổ sung nào đối với hợp đồng này đều được lập thành văn bản với sự thỏa thuận giữa hai bên và sửa đổi, bổ sung đó là một phần không thể tách rời là bản chính hay là Phụ lục bổ sung của Hợp đồng này.
- 8.2. Những gì không được quy định trong Hợp đồng này, hai Bên sẽ tuân thủ theo pháp luật hiện hành của Nhà nước Cộng hòa Xã hội chủ nghĩa Việt Nam;
- 8.3. Hợp đồng này có hiệu lực kể từ ngày ký;
- 8.4. Hợp đồng này được lập thành 04 (bốn) bản tiếng Việt có giá trị pháp lý ngang nhau, mỗi bên giữ 02 (hai) bản để thực hiện.

ĐẠI DIỆN BÊN A



TỔNG GIÁM ĐỐC
ZHENG MEI REN

ĐẠI DIỆN BÊN B



GIÁM ĐỐC
Nguyễn Văn Xuân



Thông báo về việc thu hồi tài sản của công ty tại hệ thống trang trại chăn nuôi heo.

Kính gửi: Chủ trang trại Vượng Hải.

Địa chỉ: Xã Thạch Mỹ, Huyện Lộc Hà, Tỉnh Hà Tĩnh

- Căn cứ vào quy định quản lý tài sản của công ty.
- Căn cứ vào nội dung Hợp đồng kinh tế thu gom, vận chuyển, xử lý và chuyển giao xử lý chất thải nguy hại số 220411/HĐ – XLMTNA – GOLDEN STAR giữa Công ty TNHH Thức ăn chăn nuôi GOLDEN STAR và Công ty cổ phần xử lý môi trường Nghệ An.

Công ty chúng tôi yêu cầu chủ trang trại có trách nhiệm bảo quản và bảo vệ tài sản của công ty. Để làm tốt công tác quản lý và kiểm kê tài sản, công ty chúng tôi sẽ thu hồi lại tất cả tài sản và vật dụng của công ty đã giao cho Quý chủ trại, bao gồm: vỏ bao thức ăn chăn nuôi, heo thịt, vỏ bao và chai lọ đựng thuốc, vắc xin, kim tiêm và xi lanh Đề nghị chủ trang trại phải có thùng chứa chuyên dụng và để ở vị trí theo quy định về môi trường. Kết thúc từng lứa chăn nuôi tại trang trại công ty sẽ tiến hành kiểm đếm và thu gom theo quy định.

Rất mong nhận được sự hợp tác của Quý chủ trại.

Công ty TNHH TÁC N GOLDEN STAR



KẾ TOÁN TRƯỞNG
ZHANG ZHI GANG



Số: *3.71* /2024/QTMT/GPMT

**BÁO CÁO KẾT QUẢ THỬ NGHIỆM
 CHẤT LƯỢNG NƯỚC THẢI**



1. Thời gian lấy mẫu: Ngày 02 tháng 8 năm 2024
2. Thời gian thử nghiệm: Từ ngày 03/8/2024 đến ngày 15/8/2024
3. Điều kiện môi trường thử nghiệm: Nhiệt độ: $20 \pm 5^{\circ}\text{C}$; Độ ẩm: $65 \pm 5\%$.
4. Mục đích lấy mẫu: Lập Báo cáo đề xuất cấp GPMT cho trang trại chăn nuôi tổng hợp xã Thạch Mỹ, huyện Lộc Hà, tỉnh Hà Tĩnh.
5. Lấy mẫu: Tổ quan trắc hiện trường Nhận tại phòng thử nghiệm
6. Vị trí lấy mẫu:

- (DV- T147) Ống thoát nước thải chảy từ hồ khử trùng ra môi trường, điểm lấy mẫu có tọa độ: 105°51'43,6 (Đ); 18°25'32,5" (B).

7. Kết quả phân tích:

TT	Thông số phân tích	Phương pháp/thiết bị	Đơn vị đo	Kết quả
1	pH ⁽¹⁾	TCVN 6492:2011	-	7,46
2	Chất rắn lơ lửng (TSS)	TCVN 6625:2000	mg/l	32,8
3	BOD ₅	TCVN 6001-1:2008	mg/l	37,2
4	COD	SMEWW 5220C:2017	mg/l	84
5	Tổng Nitơ	TCVN 6638:2000	mg/l	87
6	Coliform	SMEWW 9221B:2017	MPN/100ml	4.100

Ghi chú:

- (1): Phép thử đo tại hiện trường.
 - Không trích sao kết quả này nếu không được sự đồng ý bằng văn bản của Trung tâm QTTN&MT Hà Tĩnh.
- Hà Tĩnh, ngày 15 tháng 8 năm 2024

TRƯỞNG PHÒNG

Thủy

Lê Thị Lệ Thủy

GIÁM ĐỐC



Trần Ngọc Sơn



CÔNG TY CP TÀI NGUYÊN MÔI TRƯỜNG T&T
T&T ENVIRONMENTAL NATURAL RESOURCE JOINT-STOCK COMPANY
PHÒNG THÍ NGHIỆM QUAN TRẮC MÔI TRƯỜNG

Địa chỉ: Số nhà 11 ngõ 10 đường Huy Tụ, TP Hà Tĩnh, tỉnh Hà Tĩnh
Email: vimcerts105@gmail.com; Website: <http://moitruongtt.com.vn>
Điện thoại: 02396.559.222; 0913.872.191

Số: 235/2024/PTNT&T

Hà Tĩnh, ngày 22 tháng 7 năm 2024

PHIẾU KẾT QUẢ PHÂN TÍCH

- Mẫu phân tích : Môi trường nước mặt.
- Địa điểm lấy mẫu : Trang trại chăn nuôi tổng hợp tại xã Thạch Mỹ, huyện Lộc Hà, tỉnh Hà Tĩnh.
- Ngày lấy mẫu : Ngày 15/7/2024.
- Đặc điểm thời tiết : Trời tạnh ráo.
- Kết quả phân tích :

TT	Chỉ tiêu phân tích	Phương pháp phân tích	Đơn vị đo	Kết quả
				NM
1	pH	TCVN 6492:2011	Thang pH	6,9
2	Oxy hòa tan (DO)	TCVN 7325:2004	mg/l	5,6
3	Tổng chất rắn hòa tan (TDS)	SOP.HT-TDS	mg/l	97
4	Tổng chất rắn lơ lửng (TSS)	TCVN 6625:2000	mg/l	12,3
5	Nhu cầu oxy hóa học (COD)	SMEWW 5220C:2017	mg/l	14,2
6	Nhu cầu oxy sinh học (BOD ₅)	TCVN 6001-1:2008	mg/l	5,7
7	Nitrat (NO ₃ ⁻)	SMEWW 4500-NO ₃ ⁻ .E:2017	mg/l	0,20
8	Photphat (PO ₄ ³⁻)	TCVN 6202:2008	mg/l	0,13
9	Clorua (Cl ⁻)	TCVN 6194:1996	mg/l	23
10	Coliforms	SMEWW 9221B:2017	MPN/100ml	930
11	Tổng N	SMEWW 4500-N.C:2017	mg/l	0,55

Tọa độ vị trí lấy mẫu cụ thể như sau:

TT	Ký hiệu	Hệ tọa độ VN2000, múi chiếu 3°	Vị trí lấy mẫu
1	NM	X(m) = 2038.094; Y(m) = 538.556	Kênh 27-7

Đại diện nhóm phân tích

Người kiểm tra

Đâu Thị Kim Ngân

Nguyễn Thị Như Trang



- Ghi chú: - KQPT trên chỉ đúng với mẫu thử của khách hàng đưa đến (gửi tới) hoặc mẫu do PTN lấy mẫu về.
- Phiếu kết quả chỉ có giá trị với mẫu tại thời điểm đo.
- Không được sao chép hoặc tẩy xóa kết quả khi không được sự đồng ý bằng văn bản của đơn vị phân tích.
- Thời gian lưu mẫu và giải quyết mọi thắc mắc không quá 7 ngày kể từ ngày trả KQPT;



CÔNG TY CP TÀI NGUYÊN MÔI TRƯỜNG T&T
T&T ENVIRONMENTAL NATURAL RESOURCE JOINT-STOCK COMPANY
PHÒNG THÍ NGHIỆM QUAN TRẮC MÔI TRƯỜNG
 Địa chỉ: Số nhà 11 ngõ 10 đường Huy Tụ, TP Hà Tĩnh, tỉnh Hà Tĩnh
 Email: vincerts105@gmail.com; Website: <http://moitruongtt.com.vn>
 Điện thoại: 02396.559.222; 0913.872.191

Số: 174/2024/PTN/T&T

Hà Tĩnh, ngày 1 tháng 7 năm 2024

PHIẾU KẾT QUẢ PHÂN TÍCH

- 1. Mẫu phân tích : Môi trường nước mặt.
- 2. Địa điểm lấy mẫu : Trang trại chăn nuôi tổng hợp tại xã Thạch Mỹ, huyện Lộc Hà, tỉnh Hà Tĩnh.
- 3. Ngày lấy mẫu : Ngày 25/6/2024.
- 4. Đặc điểm thời tiết : Trời tạnh ráo.
- 5. Kết quả phân tích :

TT	Chỉ tiêu phân tích	Phương pháp phân tích	Đơn vị đo	Kết quả
				NM
1	pH	TCVN 6492:2011	Thang pH	6,5
2	Oxy hòa tan (DO)	TCVN 7325:2004	mg/l	5,4
3	Tổng chất rắn hòa tan (TDS)	SOP.HT-TDS	mg/l	141
4	Tổng chất rắn lơ lửng (TSS)	TCVN 6625:2000	mg/l	14
5	Nhu cầu oxy hóa học (COD)	SMEWW 5220C:2017	mg/l	5,8
6	Nhu cầu oxy sinh học (BOD ₅)	TCVN 6001-1:2008	mg/l	0,84
7	Nitrat (NO ₃ ⁻)	SMEWW 4500-NO ₃ :E:2017	mg/l	0,42
8	Photphat (PO ₄ ³⁻)	TCVN 6202:2008	mg/l	22,7
9	Clorua (Cl ⁻)	TCVN 6194:1996	mg/l	1.000
10	Coliforms	SMEWW 9221B:2017	MPN/100ml	

PHÒNG THÍ NGHIỆM

Tọa độ vị trí lấy mẫu cụ thể như sau:

TT	Ký hiệu	Hệ tọa độ VN2000, múi chiếu 3°	Vị trí lấy mẫu
1	NM	X(m) = 2037928; Y(m) = 538508	Sông Nghèn, tại Bara Đò Điem

Đại diện nhóm phân tích

[Signature]

Đậu Thị Kim Ngân

Người kiểm tra

[Signature]

Nguyễn Thị Như Trang

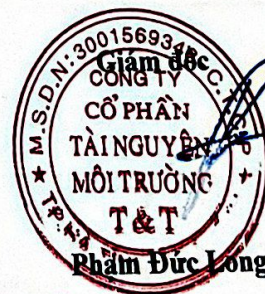

Ghi chú: - KQPT trên chỉ đúng với mẫu thử của khách hàng đưa đến (gửi tới) hoặc mẫu do PTN lấy mẫu về.
 - Phiếu kết quả chỉ có giá trị với mẫu tại thời điểm đo.
 - Không được sao chép hoặc tẩy xóa kết quả khi không được sự đồng ý bằng văn bản của đơn vị phân tích.
 - Thời gian lưu mẫu và giải quyết mọi thắc mắc không quá 7 ngày kể từ ngày trả KQPT;



CÔNG TY CP TÀI NGUYÊN MÔI TRƯỜNG T&T
T&T ENVIRONMENTAL NATURAL RESOURCE JOINT-STOCK COMPANY
PHÒNG THÍ NGHIỆM QUAN TRÁC MÔI TRƯỜNG
 Địa chỉ: Số nhà 11 ngõ 10 đường Huy Tự, TP Hà Tĩnh, tỉnh Hà Tĩnh
 Email: vimcerts105@gmail.com; Website: <http://moitruongtt.com.vn>
 Điện thoại: 02396.559.222; 0913.872.191

Số: 173/2024/PTN/T&T

Hà Tĩnh, ngày 1 tháng 7 năm 2024

PHIẾU KẾT QUẢ PHÂN TÍCH

- 1. Mẫu phân tích : Môi trường không khí xung quanh.
- 2. Địa điểm lấy mẫu : Trang trại chăn nuôi tổng hợp tại xã Thạch Mỹ, huyện Lộc Hà, tỉnh Hà Tĩnh.
- 3. Ngày lấy mẫu : Ngày 25/6/2024.
- 4. Đặc điểm thời tiết : Trời tạnh ráo.
- 5. Kết quả phân tích :

TT	Chỉ tiêu phân tích	Phương pháp phân tích	Đơn vị đo	Kết quả	
				K1	K2
1	Độ ồn	TCVN 7878-2:2018	dBA	58,7	55,6
2	Bụi lơ lửng	TCVN 5067:1995	µg/m ³	130	115
3	SO ₂	TCVN 5971:1995	µg/m ³	42	31
4	NO ₂	TCVN 6137:2009	µg/m ³	31	30
5	CO	SOP.TN.II.3	µg/m ³	3.120	3.009

Ghi chú: SOP.TN.II.3: Quy trình nội bộ hướng dẫn phân tích CO trong phòng thí nghiệm.

Tọa độ vị trí điểm lấy mẫu cụ thể như sau:

TT	Ký hiệu	Hệ tọa độ VN2000, múi chiếu 3°	Vị trí lấy mẫu
1	K1	X(m) = 2038071; Y(m) = 538129	Khu vực chuồng nuôi
2	K2	X(m) = 2038081; Y(m) = 538077	Khu vực ủ phân và xử lý nước thải

Đại diện nhóm phân tích

Người kiểm tra

(Signature)

(Signature)

Đậu Thị Kim Ngân

Nguyễn Thị Như Trang

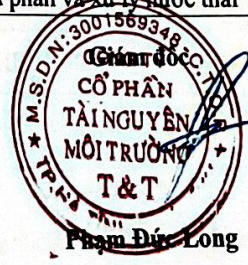

Ghi chú: - KQPT trên chỉ đúng với mẫu thử của khách hàng đưa đến (gửi tới) hoặc mẫu do PTN lấy mẫu về.
 - Phiếu kết quả chỉ có giá trị với mẫu tại thời điểm đo.
 - Không được sao chép hoặc tẩy xóa kết quả khi không được sự đồng ý bằng văn bản của đơn vị phân tích.
 - Thời gian lưu mẫu và giải quyết mọi thắc mắc không quá 7 ngày kể từ ngày trả KQPT;

CÔNG TY CP TÀI NGUYÊN MÔI TRƯỜNG T&T
T&T ENVIRONMENTAL NATURAL RESOURCE JOINT-STOCK COMPANY
PHÒNG THÍ NGHIỆM QUAN TRẮC MÔI TRƯỜNG

Địa chỉ: Số nhà 11 ngõ 10 đường Huy Tự, TP Hà Tĩnh, tỉnh Hà Tĩnh
Email: vimcerts105@gmail.com; Website: <http://moitruongtt.com.vn>
Điện thoại: 02396.559.222; 0913.872.191

Hà Tĩnh, ngày 20 tháng 12 năm 2023

PHIẾU KẾT QUẢ PHÂN TÍCH

Số: 1005/2023/PTNT&T

- Mẫu phân tích
- Địa điểm lấy mẫu
- Ngày lấy mẫu
- Đặc điểm thời tiết
- Kết quả phân tích

: Môi trường nước thải.
: Trang trại chăn nuôi tổng hợp tại xã Thạch Mỹ, huyện Lộc Hà, tỉnh Hà Tĩnh.
: Ngày 13/12/2023.
: Trời tạnh ráo.

TT	Chỉ tiêu phân tích	Phương pháp phân tích	Đơn vị đo	Kết quả
				NT
1	pH	TCVN 6492:2011	Thang pH	7,3
2	Tổng chất rắn lơ lửng (TSS)	TCVN 6625:2000	mg/l	73,4
3	Nhu cầu oxy hóa học (COD)	SMEWW 5220C:2017	mg/l	101,3
4	Nhu cầu oxy sinh học (BOD ₅)	TCVN 6001-1:2008		
5	Tổng N	SMEWW 4500 N.C:2017	mg/l	72,6
6	Coliforms	SMEWW 9221B:2017	MPN/100ml	5.400

Tọa độ vị trí lấy mẫu cụ thể như sau:

TT	Ký hiệu	Hệ tọa độ VN2000, múi chiếu 3°	Vị trí lấy mẫu
1	NT	X(m) = 2038042; Y(m) = 538052	Sau hệ thống xử lý nước thải

Đại diện nhóm phân tích

Đạm Thị Kim Ngân

Người kiểm tra

Nguyễn Thị Tú Uyên



Ghi chú: - KQPT trên chỉ đúng với mẫu thử của khách hàng đưa đến (gửi tới) hoặc mẫu do PTN lấy mẫu về.
- Phiếu kết quả chỉ có giá trị với mẫu tại thời điểm đo.
- Không được sao chép hoặc tẩy xóa kết quả khi không được sự đồng ý bằng văn bản của đơn vị phân tích.
- Thời gian lưu mẫu và giải quyết mọi thắc mắc không quá 7 ngày kể từ ngày trả KQPT;



Hà Tĩnh, ngày 20 tháng 12 năm 2023

Số: 1004/2023/PTN/T&T

PHIẾU KẾT QUẢ PHÂN TÍCH

1. Mẫu phân tích : Môi trường nước mặt.
 2. Địa điểm lấy mẫu : Trang trại chăn nuôi tổng hợp tại xã Thạch Mỹ, huyện Lộc Hà, tỉnh Hà Tĩnh.
 3. Ngày lấy mẫu : Ngày 13/12/2023.
 4. Đặc điểm thời tiết : Trời tạnh ráo.
 5. Kết quả phân tích :

TT	Chỉ tiêu phân tích	Phương pháp phân tích	Đơn vị đo	Kết quả
				NM
1	pH	TCVN 6492:2011	Thang pH	6,6
2	Oxy hòa tan (DO)	TCVN 7325:2004	mg/l	5,7
3	Tổng chất rắn hòa tan (TDS)	SOP.HT-TDS	mg/l	142
4	Tổng chất rắn lơ lửng (TSS)	TCVN 6605:2000	mg/l	8,20
5	Nhu cầu oxy hóa học (COD)	SMEWW 5220C:2017		
6	Nhu cầu oxy sinh học (BOD ₅)	TCVN 6001-1:2008	mg/l	3,01
7	Nitrat (NO ₃ ⁻)	SMEWW 4500-NO ₃ ⁻ .E:2017	mg/l	1,07
8	Photphat (PO ₄ ³⁻)	TCVN 6202:2008	mg/l	0,73
9	Clorua (Cl ⁻)	TCVN 6194:1996	mg/l	52,4
10	Coliforms	SMEWW 9221B:2017	MPN/100ml	540

PHÒNG THÍ NGHIỆM

Tọa độ vị trí lấy mẫu cụ thể như sau:

TT	Ký hiệu	Hệ tọa độ VN2000, múi chiếu 3°	Vị trí lấy mẫu
1	NM	X(m) = 2037928; Y(m) = 538508	Sông Nghèn, tại Bara Đò Điem

Đại diện nhóm phân tích

(Signature)

Đậu Thị Kim Ngân

Người kiểm tra

(Signature)

Nguyễn Thị Tú Uyên

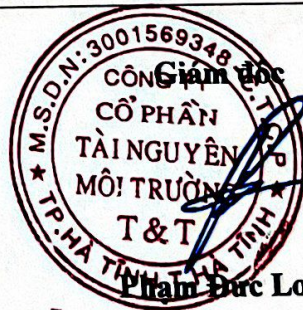

Phạm Đức Long

Ghi chú: - KQPT trên chỉ đúng với mẫu thử của khách hàng đưa đến (gửi tới) hoặc mẫu do PTN lấy mẫu về.
 - Phiếu kết quả chỉ có giá trị với mẫu tại thời điểm đo.
 - Không được sao chép hoặc tẩy xóa kết quả khi không được sự đồng ý bằng văn bản của đơn vị phân tích.
 - Thời gian lưu mẫu và giải quyết mọi thắc mắc không quá 7 ngày kể từ ngày trả KQPT;



CÔNG TY CỔ PHẦN TÀI NGUYÊN MÔI TRƯỜNG T&T
T&T ENVIRONMENTAL NATURAL RESOURCE JOINT-STOCK COMPANY
PHÒNG THÍ NGHIỆM QUAN TRẮC MÔI TRƯỜNG

Địa chỉ: Số nhà 11 ngõ 10 đường Huy Tụ, TP Hà Tĩnh, tỉnh Hà Tĩnh
 Email: vimcerts105@gmail.com; Website: <http://moitruongtt.com.vn>
 Điện thoại: 02396.559.222; 0913.872.191

Số: 1003/2023/PTN/T&T

Hà Tĩnh, ngày 20 tháng 12 năm 2023

PHIẾU KẾT QUẢ PHÂN TÍCH

1. Mẫu phân tích : Môi trường không khí
 2. Địa điểm lấy mẫu : Trang trại chăn nuôi tổng hợp tại xã Thạch Mỹ, huyện Lộc Hà, tỉnh Hà Tĩnh.
 3. Ngày lấy mẫu : Ngày 13/12/2023.
 4. Đặc điểm thời tiết : Trời tạnh ráo.
 5. Kết quả phân tích :

TT	Chỉ tiêu phân tích	Phương pháp phân tích	Đơn vị đo	Kết quả	
				K1	K2
1	Độ ồn	TCVN 7878-2:2018	dBA	64,5	65,7
2	Bụi lơ lửng	TCVN 5067:1995	µg/m ³	112	98
3	SO ₂	TCVN 5971:1995	µg/m ³	42	45
4	NO ₂	TCVN 6137:2009	µg/m ³	33	31
5	CO	SOP.TN.II.3	µg/m ³	3.174	3.125

Ghi chú: SOP.TN.II.3: Quy trình nội bộ hướng dẫn phân tích CO trong phòng thí nghiệm.

Tọa độ vị trí điểm lấy mẫu cụ thể như sau:

TT	Ký hiệu	Hệ tọa độ VN2000, múi chiếu 3°	Vị trí lấy mẫu
1	K1	X(m) = 2038071; Y(m) = 538129	Khu vực chuồng nuôi
2	K2	X(m) = 2038081; Y(m) = 538077	Khu vực ủ phân và xử lý nước thải

Đại diện nhóm phân tích

Người kiểm tra

(Signature)

(Signature)

Đậu Thị Kim Ngân

Nguyễn Thị Tú Uyên

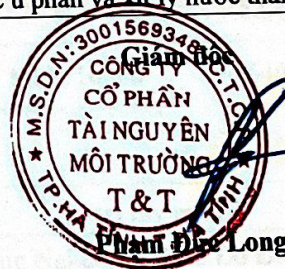

Ghi chú: - KQPT trên chỉ đúng với mẫu thử của khách hàng đưa đến (gửi tới) hoặc mẫu do PTN lấy mẫu về.
 - Phiếu kết quả chỉ có giá trị với mẫu tại thời điểm đo.
 - Không được sao chép hoặc tẩy xóa kết quả khi không được sự đồng ý bằng văn bản của đơn vị phân tích.
 - Thời gian lưu mẫu và giải quyết mọi thắc mắc không quá 7 ngày kể từ ngày trả KQPT;



CÔNG TY CP TÀI NGUYÊN MÔI TRƯỜNG T&T
T&T ENVIRONMENTAL NATURAL RESOURCE JOINT-STOCK COMPANY
PHÒNG THÍ NGHIỆM QUAN TRẮC MÔI TRƯỜNG

Địa chỉ: Số nhà 11 ngõ 10 đường Huy Tụ, TP Hà Tĩnh, tỉnh Hà Tĩnh

Email: vimcerts105@gmail.com; Website: <http://moitruongtt.com.vn>

Điện thoại: 02396.559.222; 0913.872.191

Số: 875/2023/PTN/T&T

Hà Tĩnh, ngày 25 tháng 9 năm 2023

PHIẾU KẾT QUẢ PHÂN TÍCH

1. Mẫu phân tích : Môi trường nước thải.
 2. Địa điểm lấy mẫu : Trang trại chăn nuôi tổng hợp tại xã Thạch Mỹ, huyện Lộc Hà, tỉnh Hà Tĩnh.
 3. Ngày lấy mẫu : Ngày 18/9/2023. -
 4. Đặc điểm thời tiết : Trời tạnh ráo.
 5. Kết quả phân tích :

TT	Chỉ tiêu phân tích	Phương pháp phân tích	Đơn vị đo	Kết quả
				NT
1	pH	TCVN 6492:2011	Thang pH	7,8
2	Tổng chất rắn lơ lửng (TSS)	TCVN 6625:2000	mg/l	85,7
3	Nhu cầu oxy hóa học (COD)	SMEWW 5220C:2017	mg/l	102,3
4	Nhu cầu oxy sinh học (BOD ₅)	TCVN 6001-1:2008	mg/l	84,6
5	Tổng N	SMEWW 4500-N.C:2017	mg/l	5.400
6	Coliforms	SMEWW 9221B:2017	MPN/100ml	

Tọa độ vị trí lấy mẫu cụ thể như sau:

TT	Ký hiệu	Hệ tọa độ VN2000, múi chiếu 3°	Vị trí lấy mẫu
1	NT	X(m) = 2038042; Y(m) = 538052	Sau hệ thống xử lý nước thải

Đại diện nhóm phân tích

(Signature)

Đậu Thị Kim Ngân

Người kiểm tra

(Signature)

Nguyễn Thị Tú Uyên



Ghi chú: - KQPT trên chỉ đúng với mẫu thử của khách hàng đưa đến (gửi tới) hoặc mẫu do PTN lấy mẫu về.
 - Phiếu kết quả chỉ có giá trị với mẫu tại thời điểm đo.
 - Không được sao chép hoặc tẩy xóa kết quả khi không được sự đồng ý bằng văn bản của đơn vị phân tích.
 - Mọi thắc mắc liên quan tới kết quả phân tích vui lòng liên hệ phòng thí nghiệm KQPT.



T&T ENVIRONMENTAL RESOURCE JOINT-STOCK COMPANY
PHÒNG THÍ NGHIỆM QUAN TRẮC MÔI TRƯỜNG

Địa chỉ: Số nhà 11 ngõ 10 đường Huy Tự, TP Hà Tĩnh, tỉnh Hà Tĩnh
Email: vimcerts105@gmail.com; Website: <http://moitruongtt.com.vn>
Điện thoại: 02396.559.222; 0913.872.191

Hà Tĩnh, ngày 25 tháng 9 năm 2023

Số: 874/2023/PTNT&T

PHIẾU KẾT QUẢ PHÂN TÍCH

1. Mẫu phân tích : Môi trường nước mặt.
2. Địa điểm lấy mẫu : Trang trại chăn nuôi tổng hợp tại xã Thạch Mỹ, huyện Lộc Hà, tỉnh Hà Tĩnh.
3. Ngày lấy mẫu : Ngày 18/9/2023.
4. Đặc điểm thời tiết : Trời tạnh ráo.
5. Kết quả phân tích :

TT	Chỉ tiêu phân tích	Phương pháp phân tích	Đơn vị đo	Kết quả
				NM
1	pH	TCVN 6492:2011	Thang pH	6,7
2	Oxy hòa tan (DO)	TCVN 7325:2004	mg/l	5,9
3	Tổng chất rắn hòa tan (TDS)	SOP.HT-TDS	mg/l	157,4
4	Tổng chất rắn lơ lửng (TSS)	TCVN 6625:2000	mg/l	10,3
5	Nhu cầu oxy hóa học (COD)	SMEWW 5220C:2017	mg/l	17,6
6	Nhu cầu oxy sinh học (BOD ₅)	TCVN 6001-1:2008	mg/l	8,11
7	Nitrat (NO ₃ ⁻)	SMEWW 4500-NO ₃ ⁻ .E:2017	mg/l	1,34
8	Photphat (PO ₄ ³⁻)	TCVN 6202:2008	mg/l	0,34
9	Clorua (Cl ⁻)	TCVN 6194:1996	mg/l	33,7
10	Coliforms	SMEWW 9221B:2017	MPN/100ml	1.600

Tọa độ vị trí lấy mẫu cụ thể như sau:

TT	Ký hiệu	Hệ tọa độ VN2000, múi chiếu 3°	Vị trí lấy mẫu
1	NM	X(m) = 2037928; Y(m) = 538508	Sông Nghèn, tại Bara Đò Điềm

Đại diện nhóm phân tích

Đâu Thị Kim Ngân

Người kiểm tra

Nguyễn Thị Tú Uyên



Ghi chú: - KQPT trên chỉ đúng với mẫu thử của khách hàng đưa đến (gửi tới) hoặc mẫu do PTN lấy mẫu về.
- Phiếu kết quả chỉ có giá trị với mẫu tại thời điểm đo.
- Không được sao chép hoặc tẩy xóa kết quả khi không được sự đồng ý bằng văn bản của đơn vị phân tích.
- Thời gian lưu mẫu và giải quyết mọi thắc mắc không quá 7 ngày kể từ ngày trả KQPT;



CÔNG TY CP TÀI NGUYÊN MÔI TRƯỜNG T&T
T&T ENVIRONMENTAL NATURAL RESOURCE JOINT-STOCK COMPANY
PHÒNG THÍ NGHIỆM QUAN TRẮC MÔI TRƯỜNG

Địa chỉ: Số nhà 11 ngõ 10 đường Huy Tụ, TP Hà Tĩnh, tỉnh Hà Tĩnh
 Email: vimcerts105@gmail.com; Website: <http://moitruongtt.com.vn>
 Điện thoại: 02396.559.222; 0913.872.191

Số: 873/2023/PTN/T&T

Hà Tĩnh, ngày 25 tháng 9 năm 2023

PHIẾU KẾT QUẢ PHÂN TÍCH

- Mẫu phân tích : Môi trường không khí
- Địa điểm lấy mẫu : Trang trại chăn nuôi tổng hợp tại xã Thạch Mỹ, huyện Lộc Hà, tỉnh Hà Tĩnh.
- Ngày lấy mẫu : Ngày 18/9/2023.
- Đặc điểm thời tiết : Trời tạnh ráo.
- Kết quả phân tích :

TT	Chỉ tiêu phân tích	Phương pháp phân tích	Đơn vị đo	Kết quả	
				K1	K2
1	Độ ồn	TCVN 7878-2:2018	dBA	62,3	64,1
2	Bụi lơ lửng	TCVN 5067:1995	µg/m ³	108	107
3	SO ₂	TCVN 5971:1995	µg/m ³	41	32
4	NO ₂	TCVN 6137:2009	µg/m ³	32	30
5	CO	SOP.TN.II.3	µg/m ³	3.005	3.107

Ghi chú: SOP.TN.II.3: Quy trình nội bộ hướng dẫn phân tích CO trong phòng thí nghiệm.

Tọa độ vị trí điểm lấy mẫu cụ thể như sau:

TT	Ký hiệu	Hệ tọa độ VN2000, múi chiếu 3°	Vị trí lấy mẫu
1	K1	X(m) = 2038071; Y(m) = 538129	Khu vực chuồng nuôi
2	K2	X(m) = 2038081; Y(m) = 538077	Khu vực ủ phân và xử lý nước thải

Đại diện nhóm phân tích

Người kiểm tra

Đậu Thị Kim Ngân

Nguyễn Thị Tú Uyên

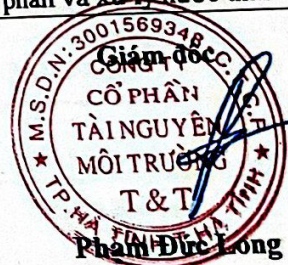

Ghi chú: - KQPT trên chỉ đúng với mẫu thử của khách hàng đưa đến (giải tới) hoặc mẫu do PTN lấy mẫu về.
 - Phiếu kết quả chỉ có giá trị với mẫu tại thời điểm đo.
 - Không được sao chép hoặc tẩy xóa kết quả khi không được sự đồng ý bằng văn bản của đơn vị phân tích.
 - Thời gian lưu mẫu và giải quyết mọi thắc mắc không quá 7 ngày kể từ ngày trả KQPT.

**ỦY BAN NHÂN DÂN
TỈNH HÀ TĨNH**

**CỘNG HÒA XÃ HỘI CHỦ NGHĨA VIỆT NAM
Độc lập - Tự do - Hạnh phúc**

Số: 2219 /UBND-NL₂

V/v thay đổi một số nội dung trong
Báo cáo đánh giá tác động môi trường
của Dự án "Trang trại chăn nuôi tổng
hợp tại xã Thạch Mỹ, huyện Lộc Hà"

Hà Tĩnh, ngày 19 tháng 4 năm 2017

Kính gửi:

- Bà Lê Thị Hải - Chủ trang trại chăn nuôi tổng hợp tại xã Thạch Mỹ, huyện Lộc Hà;
- Sở Tài nguyên và Môi trường.

Xét đề nghị của Sở Tài nguyên và Môi trường tại Văn bản số 916/STNMT-CCMT ngày 07/4/2017 về việc thay đổi một số nội dung trong Báo cáo đánh giá tác động môi trường của Dự án "Trang trại chăn nuôi tổng hợp tại xã Thạch Mỹ, huyện Lộc Hà" của bà Lê Thị Hải;

Ủy ban nhân dân tỉnh có ý kiến như sau:

1. Về chủ trương, đồng ý cho bà Lê Thị Hải - Chủ trang trại (Chủ dự án) thay đổi một số nội dung trong Báo cáo đánh giá tác động môi trường của Dự án "Trang trại chăn nuôi tổng hợp tại xã Thạch Mỹ, huyện Lộc Hà" đã được UBND tỉnh phê duyệt tại Quyết định số 1288/QĐ-UBND ngày 15/4/2015 như đề nghị của Sở Tài nguyên và Môi trường tại Văn bản nêu trên, gồm:

- Điều chỉnh phương án xử lý xác lợn chết từ sử dụng Lò đốt MODEL A200(A)2 của hãng INCINER 8, xuất xứ Anh Quốc sang phương án bố trí khu đất trong khuôn viên trang trại để chôn lấp.

- Về đề xuất điều chỉnh hệ thống xử lý nước thải: Công nghệ xử lý nước thải giữ nguyên như đề xuất trong Báo cáo ĐTM đã được duyệt, có thay đổi kích thước bể lắng, bể biogas, các hồ sinh học, bổ sung bể khử trùng chậm Clo trước khi thải ra nguồn tiếp nhận. bổ sung sử dụng hành lang bảo vệ để điều để làm hồ thực vật bổ sung vào công trình xử lý nước thải của trang trại (thả bèo tây cải tạo môi trường), trường hợp việc thả bèo tây gây tác động chảy tiêu thoát lũ, đồng thời tác động lớn đến việc nuôi cá lồng bè trên sông, đề nghị Chủ dự án có phương án bố trí hồ thực vật thuộc khuôn viên quy hoạch của trang trại.

2. Yêu cầu Chủ trang trại (Chủ dự án) khẩn trương khắc phục các tồn tại của Dự án và thực hiện một số nội dung sau:

- Lót bạt chống thấm các hồ sinh học, bố trí hồ thực vật thuộc khuôn viên quy hoạch của trang trại, tăng kích thước bể khử trùng, vận hành hệ thống xử lý nước thải đảm bảo chất lượng nước thải sau xử lý, các thông số đều nằm trong giới hạn cho phép theo QCVN 62-MT:2016/BTNMT (cột B; $K_q = 0,9$; $K_r = 1,3$) trước khi thải ra nguồn tiếp nhận.

- Tăng diện tích khu vực chôn xác lợn chết thông thường lên 300 m² để đảm bảo chôn lấp hợp vệ sinh theo đúng quy trình hướng dẫn tại Thông tư 07/2016/TT-BNNPTNT ngày 31/5/2016 của Bộ Nông nghiệp và PTNT quy định về phòng chống dịch bệnh động vật trên cạn, tuân thủ QCVN 01-41:2011/BNNPTNT.

- Khẩn trương lắp đặt, hoàn thiện hệ thống xử lý mùi hôi sau các dãy chuồng nuôi.

- Chỉ được sử dụng các chế phẩm phun xử lý môi trường phải nằm trong danh mục được Bộ Nông nghiệp và PTNT cấp phép.

- Trường hợp để xảy ra sự cố do vận hành không đúng hoặc lỗi kỹ thuật của hệ thống thiết bị, Chủ trang trại phải chịu hoàn toàn trách nhiệm và tự bỏ kinh phí đền bù, khắc phục môi trường theo quy định.

3. Giao Sở Tài nguyên và Môi trường hướng dẫn, kiểm tra, giám sát việc thực hiện của Chủ dự án đảm bảo đúng quy định./.

Nơi nhận:

- Như trên;
- Chủ tịch, các PCT UBND tỉnh;
- UBND huyện Lộc Hà;
- Chánh, Phó VP/UB phụ trách;
- Trung tâm CB-TH tỉnh;
- Lưu: VT, XD, NL, NL₂.

Gửi: + VB giấy: Như kính gửi và TP không nhận VBĐT;
+ VB điện tử: Các thành phần còn lại.

Ước lượng

**TM. ỦY BAN NHÂN DÂN
KT. CHỦ TỊCH
PHÓ CHỦ TỊCH**



Đặng Ngọc Sơn